

ZTV55 | ZTV65 | ZTV75

CZ | TV ambientní světlo



Obsah

Bezpečnostní pokyny a upozornění.....	2
Obsah balení.....	3
Technická specifikace.....	4
Popis zařízení.....	6
Instalace a montáž.....	7
Ovládání a funkce.....	14
Řešení problémů FAQ.....	20

Bezpečnostní pokyny a upozornění



Před použitím zařízení prostudujte návod k použití.



Dbejte bezpečnostních pokynů uvedených v tomto návodě.

Před instalací či používáním výrobku si nejprve kompletně přečtěte pokyny obsažené v návodu k obsluze a ujistěte se, že jim rozumíte. Tento dokument a balení uschovejte pro případné budoucí použití.

VAROVÁNÍ

Elektrické riziko:

- Nesprávná instalace a/nebo používání mohou způsobit úraz elektrickým proudem nebo požár.
- Před vlastní instalací si přečtěte návod a vezměte v úvahu specifické vlastnosti prostoru a umístění, kde bude výrobek instalován.
- Přístroj neotevírejte, nerozebírejte, neupravujte a neměňte, pokud k tomu neexistuje zvláštní pokyn v návodu.
- Každé neoprávněné otevření nebo oprava má za následek ztrátu všech odpovědností, práv na výměnu a záruk.
- Používejte vždy pouze originální napájecí kabel.
- Výrobek lze napájet pouze napětím, které odpovídá údajům uvedeným na označení výrobku.
- Servisní zásahy na tomto výrobku smí provádět pouze kvalifikovaný technik, sníží se tak riziko úrazu elektrickým proudem.
- Před čištěním odpojte výrobek od napájení.
- Výrobek nesmí používat osoby (včetně dětí), kterým jejich fyzické, smyslové nebo duševní schopnosti nebo nedostatek zkušeností a znalostí brání v bezpečném používání výrobku bez dozoru nebo poučení.
- Čištění a užívatelskou údržbu nesmí provádět děti bez dozoru.
- Neponořujte výrobek do vody ani jiných kapalin.

Riziko požáru:

- Výrobek nepoužívejte, pokud je jakákoli část poškozená nebo vadná. Poškozený nebo vadný výrobek okamžitě vyměňte.

Riziko udušení:

- Nenechte děti, aby si hrály s obalovým materiálem. Obalový materiál uchovávejte mimo dosah dětí.

UPOZORNĚNÍ

Riziko zakopnutí:

- Napájecí kabel i výrobek je vždy nutné umístit tak, aby nepřekážel v místech, kudy se běžně chodí.

OZNÁMENÍ

Riziko poškození výrobku:

- Výrobek používejte pouze tak, jak je popsáno v tomto dokumentu.
- Zabraňte pádu výrobku a chraňte jej před nárazy.
- Při čištění výrobku nepoužívejte agresivní chemické čisticí prostředky.
- Dohlížejte na děti, aby si s výrobkem nehrály.





Obsah balení

Synchronizační kamera
Uživatelská příručka
6× obyčejný LED segment
Levý a pravý koncový LED segment
2× rohový spoj
4× segmentový spoj
Napájecí adaptér



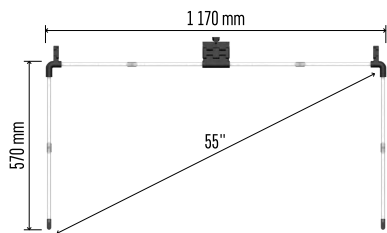

ZTV55

Technická specifikace

Napájení: DC 12 V / 2A

Příkon: 24 W

Světelný tok: ZTV55 450 lm / ZTV65 610 lm /
ZTV75 660 lm

Barva světla: RGBIC

Délka kabelu: 1,5m

Komunikační protokol: 2,4 GHz WI-FI
(IEEE802.11b/g/n)

APP: EMOS GoSmart for Android and iOS

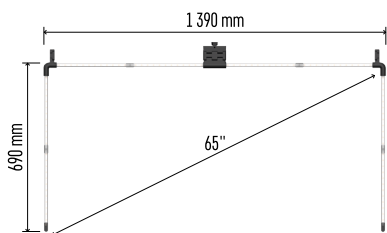

ZTV65

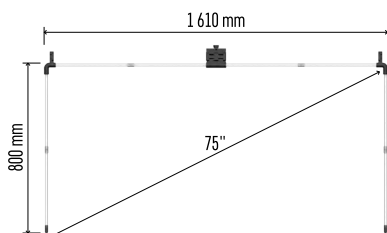

ZTV75

Upozornění

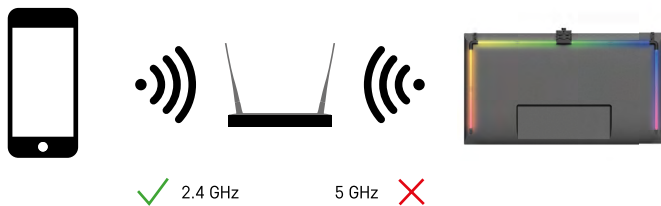

Zařízení podporuje pouze 2,4 GHz Wi-Fi (nepodporuje 5 GHz).



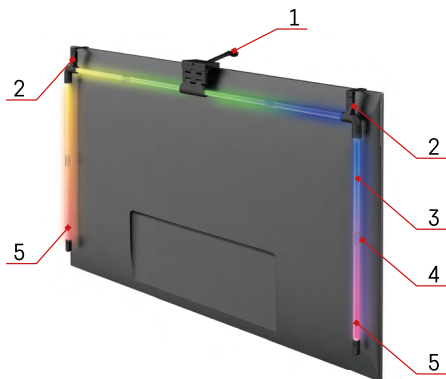

Popis zařízení

- 1 – Synchronizační kamera
- 2 – Rohové spoje
- 3 – LED segment
- 4 – Segmentový spoj
- 5 – Levý a pravý koncový LED segment

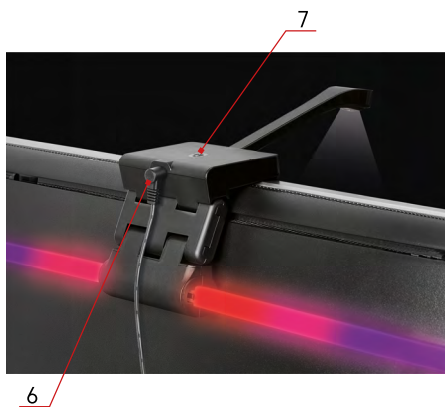

- 6 – Napájecí konektor
- 7 – Resetovací a ON/OFF tlačítko



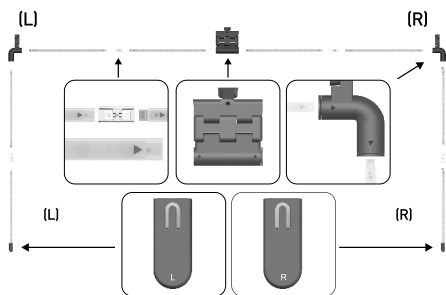

Instalace a montáž

Pečlivě spojte všechny segmenty. Věnujte zvýšenou pozornost správné orientaci jednotlivých segmentů, aby nedošlo k poškození konektorů.

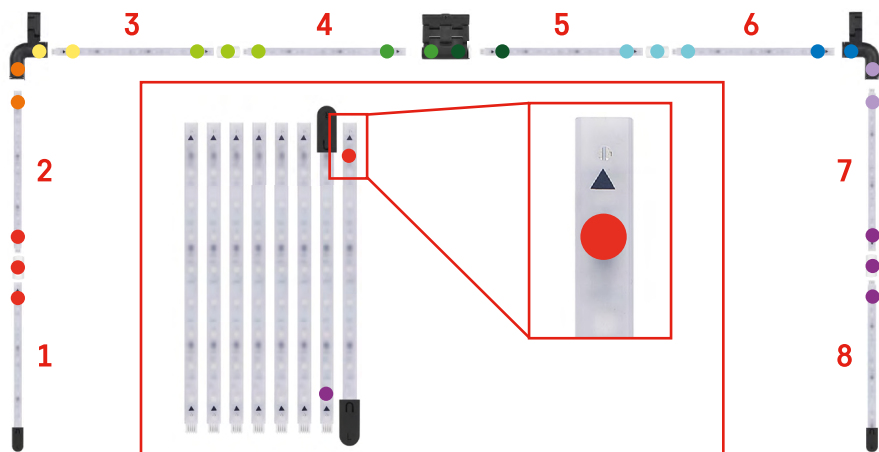

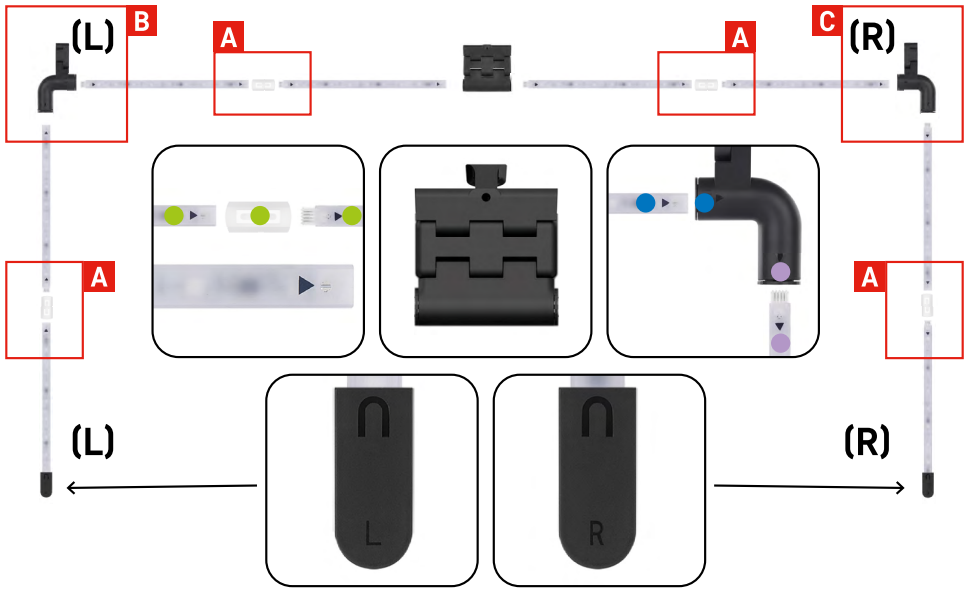

A

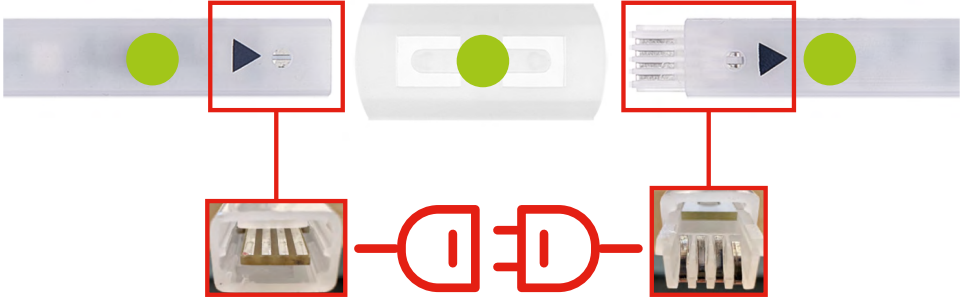

B

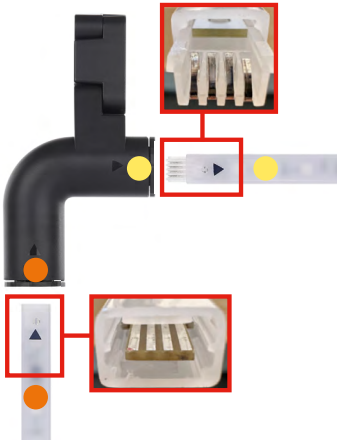

C

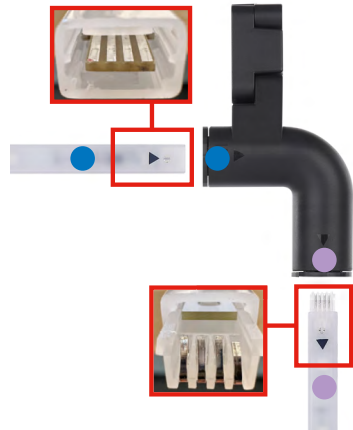

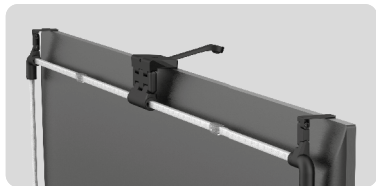

Celou konstrukci zavěste za 2 rohové držáky a kameru na zadní stranu televizoru a odstraňte ochrannou fólii z objektivu kamery.

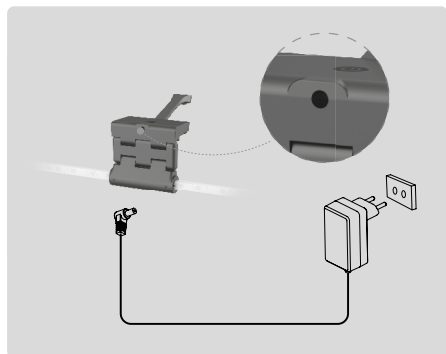

Připojte napájecí zdroj.

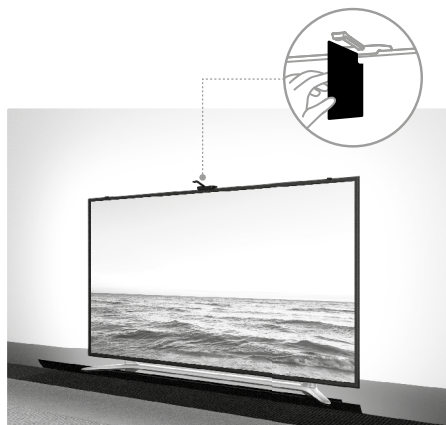

Pro dosažení nejlepšího výsledku je důležité správně naklonit synchronizační kameru. K tomu použijte dodanou úhlovou kartu a zarovnejte její zadní stranu s televizní obrazovkou tak, aby se horní okraj dotýkal kamery. Poté kameru nakloňte, aby byla zarovnána s úhlovou kartou.

Párování s aplikací

Instalace aplikace EMOS GoSmart



Aplikace je k dispozici pro Android a iOS prostřednictvím Google play a App Store. Ke stažení aplikace prosím naskenujte příslušný QR kód.

Kroky v mobilní aplikaci EMOS GoSmart

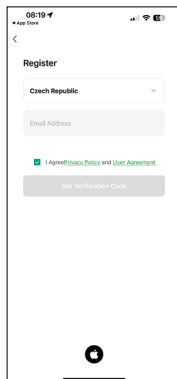
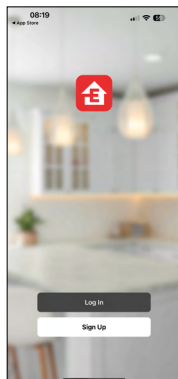
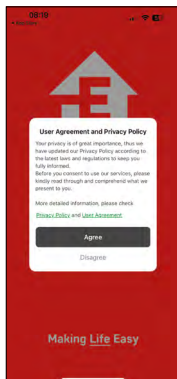

Otevřete aplikaci EMOS GoSmart a potvrďte zásady ochrany osobních údajů a klikněte na souhlasím. Vyberte možnost registrace.

Zadejte název platné emailové adresy a zvolte heslo. Potvrďte souhlas se zásadami ochrany osobních údajů. Zvolte registrovat.

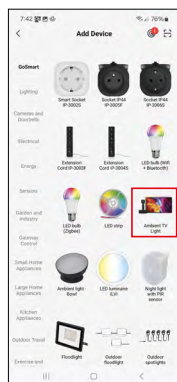
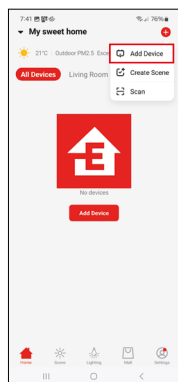
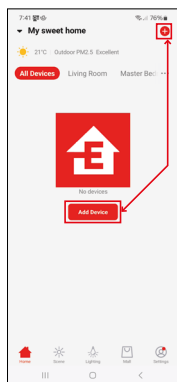

Vyberte možnost přidat zařízení. Zvolte kategorii produktů GoSmart a vyberte zařízení Ambient TV light.

Bluetooth



Postupjte podle pokynů v aplikaci a ujistěte se, že je v telefonu zapnutý Bluetooth.

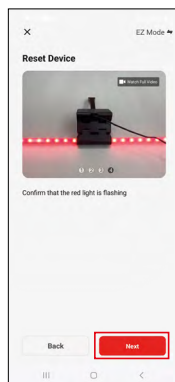
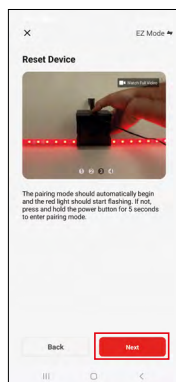
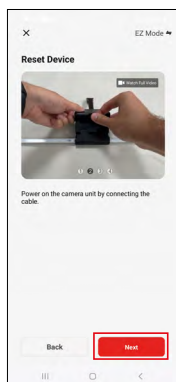
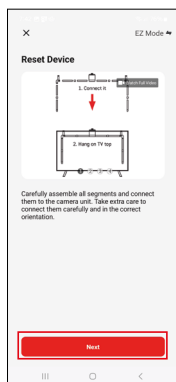

Resetujte zařízení podržením tlačítka na kameře po dobu 5 sekund.

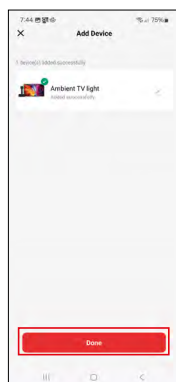
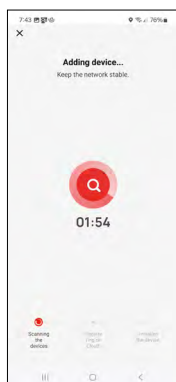
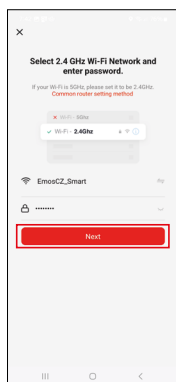





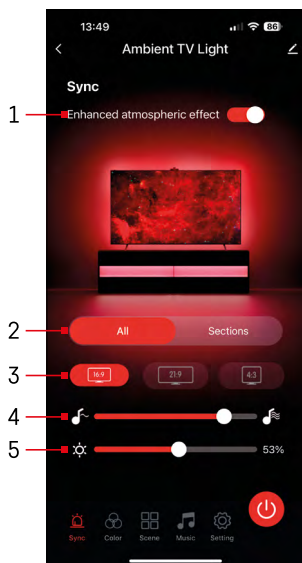

Zadejte jméno a heslo od vaší Wi-Fi sítě. Tyhle údaje zůstávají zašifrované a slouží k tomu, aby klávesnice uměla komunikovat s vaším mobilním zařízením na dálku.

Proběhne automatické vyhledání zařízení. Po spárování je možné klávesnici přejmenovat.

Ikony a kontrolky



1	Vylepšený atmosférický efekt
2	Výběr nastavení pro celé světlo nebo jednotlivé segmenty
3	Nastavení formátu videa na televizi
4	Rychlost barevného přechodu
5	Nastavení jasu
	Nastavení synchronizace světla s obrazem televizoru
	Nastavení barevného režimu
	Výběr předdefinovaných scén
	Synchronizace s hudbou a zvukem
	Nastavení
	Tlačítko pro zapnutí/vypnutí



Ovládání a funkce

Nastavení barevného režimu

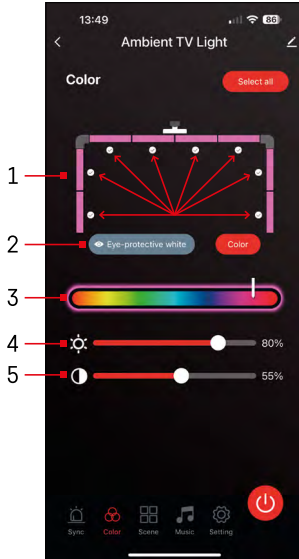

Výběr a tvorba scén

Aplikace obsahuje několik předdefinovaných scén, ze kterých si můžete vybrat. Pokud žádná z nich nevyhovuje vašim potřebám, v dolní části seznamu je velký znak „+“, který vám umožní vytvořit si vlastní scénu.

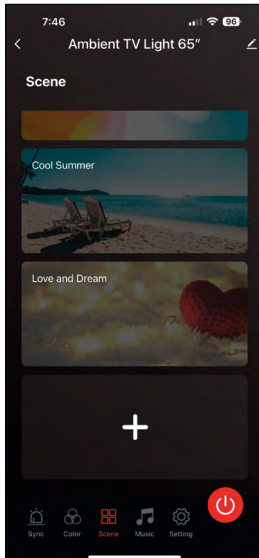

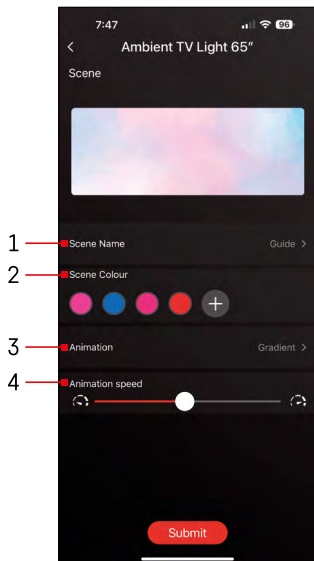

1 – Pojmenování scény

2, 3, 4 – Výběr barev, animace a její rychlosti.

Nejprve doporučujeme vybrat styl animace, protože tato volba ovlivní počet barev, které si můžete vybrat. Některé animace umožňují pouze 1 barvu a některé jich umožňují více. Pokud vedle barev vidíte znaménko plus, znamená to, že můžete přidat více barev podle potřeby. Jako příklad jsme vybrali styl animace „gradient“, který bude plynule přecházet mezi vybranými barvami – růžovou, modrou, růžovou a červenou. Rychlost této animace můžete změnit pomocí posuvníku v dolní části této stránky.

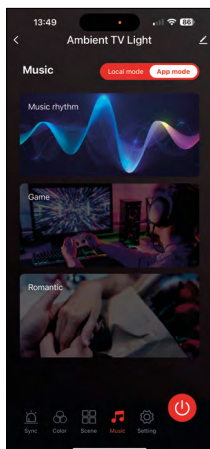
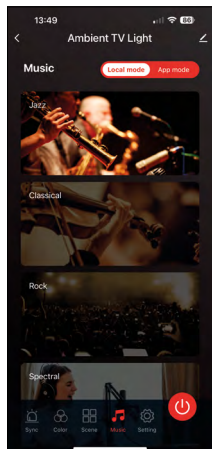

Synchronizace s hudbou a zvukem 🎵

Aplikace nabízí 2 režimy hudební synchronizace: „Local mode“ a „App mode“

Oba režimy nabízejí několik možností, které upravují citlivost detekce zvuku a odezvu světla.

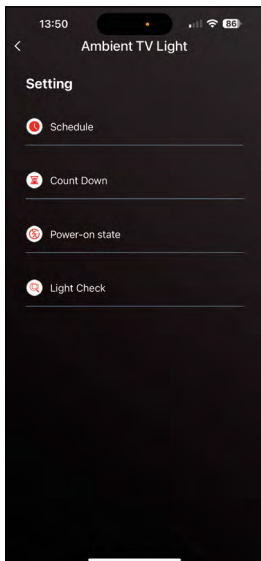

Sekce nastavení

Plánování (Schedule)

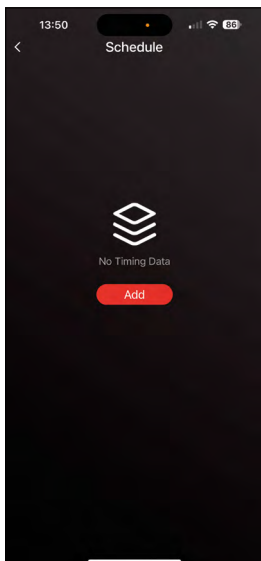

Plánování umožňuje nastavit časy, kdy se ambientní TV světlo automaticky zapne nebo vypne. Tato možnost umožňuje nejen naplánovat zapnutí nebo vypnutí světel, ale také zvolit režim, ve kterém se mají světla zapnout, zda se mají začít synchronizovat okamžitě, nebo zůstat jen v jedné barvě či spustit scénu.

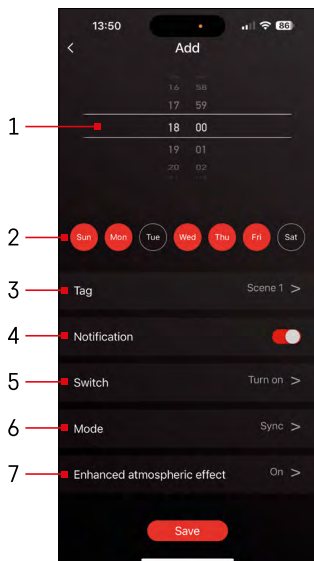

- 1, 2 – Výběr času a dnů, kdy se má světlo zapnout nebo vypnout
- 3 – Pojmenování plánu
- 4 – Funkce upozornění vás bude informovat o spuštění plánu
- 5 – Nastavení, zda se má světlo při plánu zapnout nebo vypnout
- 6 – Nastavení režimu (synchronizace, barva, scéna nebo hudba)
- 7 – Zapnutí/vypnutí atmosférického efektu

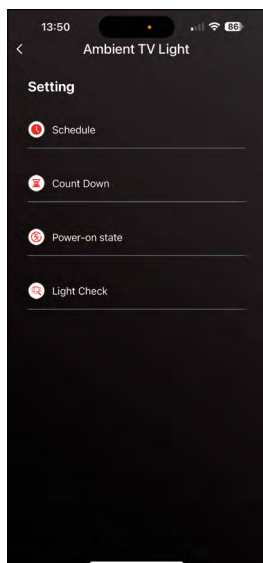

Odpočet / Opožděné vypnutí

Světlo se po uplynutí nastavené doby automaticky vypne.

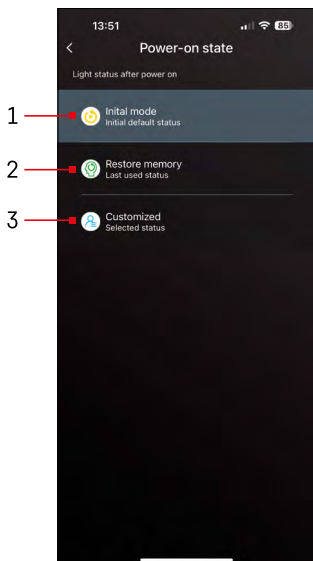

Stav po zapnutí

Pokud zařízení ztratí napájení (odpojení adaptéru nebo výpadek proudu), toto nastavení určuje, co se stane po jeho obnovení.

- 1 – Obnovení výchozího nastavení
- 2 – Obnovení posledně použitého nastavení
- 3 – Vlastní nastavení, například aby se zařízení po obnovení napájení vždy rozsvítilo červeně.

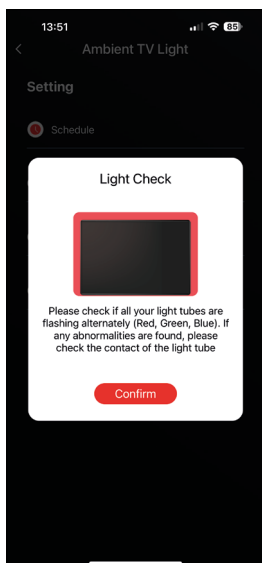

Kontrola LED segmentů

Pokud si všimnete, že se některá světla chovají neobvykle (blikají, nereagují...), doporučujeme použít tuto funkci pro ověření, kde by mohl být problém.

Po výběru této funkce by se měly všechny segmenty změnit na stejnou barvu s postupnou změnou barvy. Pokud se některé segmenty mění pomaleji, může to znamenat vadné spoje, které doporučujeme vyčistit.

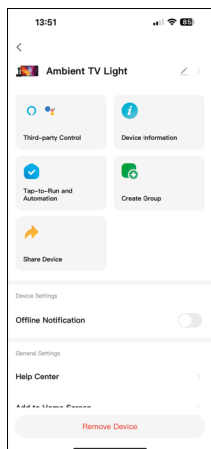

Vysvětlení dodatečných nastavení

- **Device information** – základní informace o zařízení
- **Tap-To-Run and Automation** – scény a automatizace přiřazené tomuto zařízení
- **Offline notification** - upozornění, když je zařízení offline více než 8 hodin (např. výpadek proudu)
- **Create Group** – vytvoření skupiny podobných zařízení (lépe využitelné při světlech, například seskupení všech světel v kuchyni)
- **Faq and Feedback** – často kladené otázky a zpětná vazba
- **Add to Home screen** – vytvoření ikony zařízení do hlavního menu telefonu
- **Check Device Network** – zkontrolování funkčnosti Wifi sítě
- **Device Update** – aktualizace zařízení
- **Remove Device** – zrušení spárování zařízení



Řešení problémů FAQ

Zařízení se mi nedaří spárovat. Co s tím?

- Ujistěte se, že používáte 2,4 GHz Wi-Fi síť a máte dostatečně silný signál.
- Povolte aplikaci všechna oprávnění v nastaveních.
- Zkontrolujte, zda používáte aktuální verzi mobilního operačního systému a nejnovější verzi aplikace.

Kdo všechno může zařízení používat?

- Zařízení musí mít vždy admina (majitele).
- Admin může zařízení nasdílet zbývajícím členům domácnosti a přiřadit jim práva.



GB | Hereby, EMOS spol. s r.o., declares that the radio equipment type ZTV55, ZTV65, ZTV75 is in compliance with Directive 2014/53/EU. The full text of the EU declaration of conformity is available at the following internet address: <http://www.emos.eu/download>.

CZ | Tímto EMOS spol. s r.o. prohlašuje, že typ rádiového zařízení ZTV55, ZTV65, ZTV75 je v souladu se směrnicí 2014/53/EU. Úplné znění EU prohlášení o shodě je k dispozici na těchto internetových stránkách <http://www.emos.eu/download>.

Zařízení lze provozovat na základě všeobecného oprávnění č. VO-R/10/05.2025-5 v platném znění.

SK | EMOS spol. s r.o. týmto vyhlasuje, že rádiové zariadenie typu ZTV55, ZTV65, ZTV75 je v súlade so smernicou 2014/53/EÚ. Úplné EÚ vyhlásenie o zhode je k dispozícii na tejto internetovej adrese: <http://www.emos.eu/download>.

PL | EMOS spol. s r.o. niniejszym oświadcza, że typ urządzenia radiowego ZTV55, ZTV65, ZTV75 jest zgodny z dyrektywą 2014/53/UE. Pełny tekst deklaracji zgodności UE jest dostępny pod następującym adresem internetowym: <http://www.emos.eu/download>

 Zgodnie z przepisami Ustawy o ZSEiE zabronione jest umieszczanie łącznie z innymi odpadami zużytego sprzętu oznakowanego symbolem przekreślonego kosza. Użytkownik, chcąc pozbyć się sprzętu — elektronicznego i elektrycznego, jest zobowiązany do oddania go do punktu zbierania zużytego sprzętu. W sprzęcie nie znajdują się składniki niebezpieczne, które mają szczególnie negatywny wpływ na środowisko i zdrowie ludzi. Obecność w sprzęcie niebezpiecznych substancji, mieszanin oraz części składowych ma potencjalny (szkodliwy) wpływ dla środowisko i zdrowie ludzi.

HU | EMOS spol. s r.o. igazolja, hogy a ZTV55, ZTV65, ZTV75 típusú rádióberendezés megfelel a 2014/53/EU irányelvnek. Az EU-megfelelőségi nyilatkozat teljes szövege elérhető a következő internetes címen: <http://www.emos.eu/download>.

SI | EMOS spol. s r.o. potrjuje, da je tip radijske opreme ZTV55, ZTV65, ZTV75 skladen z Direktivo 2014/53/EU. Celotno besedilo izjave EU o skladnosti je na voljo na naslednjem spletnem naslovu: <http://www.emos.eu/download>

RS|HR|BA|ME | EMOS spol. s r.o. ovime izjavljuje da je radijska oprema tipa ZTV55, ZTV65, ZTV75 u skladu s Direktivom 2014/53/EU Cjeloviti tekst EU izjave o skladnosti dostupan je na sljedećoj internetskoj adresi: <http://www.emos.eu/download>.

DE | Hiermit erklärt EMOS spol. s r.o., dass der Funkanlagentyp ZTV55, ZTV65, ZTV75 der Richtlinie 2014/53/EU entspricht. Der vollständige Text der EU-Konformitätserklärung ist unter der folgenden Internetadresse verfügbar: <http://www.emos.eu/download>.

UA | Цим підприємство EMOS spol. s r.o. проголошує, що тип радіообладнання ZTV55, ZTV65, ZTV75 відповідає Директивам 2014/53/EU. Повний текст ЄС проголошення про відповідність можна знайти на цьому сайті <http://www.emos.eu/download>.

RO|MD | Prin prezenta, EMOS spol. s r.o. declară că tipul de echipamente radio ZTV55, ZTV65, ZTV75 este în conformitate cu Directiva 2014/53/UE. Textul integral al declarației UE de conformitate este disponibil la următoarea adresă internet: <http://www.emos.eu/download>.

LT | Aš, EMOS spol. s r.o. patvirtinu, kad radijo įrenginių tipas ZTV55, ZTV65, ZTV75 atitinka Direktyvą 2014/53/ES. Visas ES atitikties deklaracijos tekstas prieinamas šiuo interneto adresu: <http://www.emos.eu/download>.

LV | Ar šo EMOS spol. s r.o. deklarē, ka radioiekārta ZTV55, ZTV65, ZTV75 atbilst Direktīvai 2014/53/ES. Pilns ES atbilstības deklarācijas teksts ir pieejams šādā interneta vietnē: <http://www.emos.eu/download>.

EE | Käesolevaga deklareerib EMOS spol. s r.o. et käesolev raadioseadme tüüp ZTV55, ZTV65, ZTV75 vastab direktiivi 2014/53/EL nõuetele. Eli vastavusdeklaratsiooni täielik tekst on kättesaadav järgmisel internetiaadressil: <http://www.emos.eu/download>.

BG | С настоящото EMOS spol. s r.o. декларира, че този тип радиосъоръжение ZTV55, ZTV65, ZTV75 е в съответствие с Директива 2014/53/ЕС. Цялостният текст на ЕС декларацията за съответствие може да се намери на следния интернет адрес: <http://www.emos.eu/download>.

FR|BE | Le soussigné, EMOS spol. s r.o., déclare que l'équipement radioélectrique du type ZTV55, ZTV65, ZTV75 est conforme à la directive 2014/53/UE. Le texte complet de la déclaration UE de conformité est disponible à l'adresse internet suivante: <http://www.emos.eu/download>.

IT | Il fabbricante, EMOS spol. s r.o. dichiara che il tipo di apparecchiatura radio ZTV55, ZTV65, ZTV75 è conforme alla direttiva 2014/53/UE. Il testo completo della dichiarazione di conformità UE è disponibile al seguente indirizzo Internet: <http://www.emos.eu/download>.

NL | Hierbij verklaar ik, EMOS spol. s r.o., dat het type radioapparatuur ZTV55, ZTV65, ZTV75 conform is met Richtlijn 2014/53/EU. De volledige tekst van de EU-conformiteitsverklaring kan worden geraadpleegd op het volgende internetadres: <http://www.emos.eu/download>.

ES | Por la presente, EMOS spol. s r.o. declara que el tipo de equipo radioeléctrico ZTV55, ZTV65, ZTV75 es conforme con la Directiva 2014/53/UE. El texto completo de la declaración UE de conformidad está disponible en la dirección Internet siguiente: <http://www.emos.eu/download>.

PT | O(a) abaixo assinado(a) EMOS spol. s r.o. declara que o presente tipo de equipamento de rádio ZTV55, ZTV65, ZTV75 está em conformidade com a Diretiva 2014/53/UE. O texto integral da declaração de conformidade está disponível no seguinte endereço de Internet: <http://www.emos.eu/download>.

GR|CY | Με την παρούσα ο/η EMOS spol. s r.o. δηλώνει ότι ο ραδιοεξοπλισμός ZTV55, ZTV65, ZTV75 πληροί την οδηγία 2014/53/ΕΕ. Το πλήρες κείμενο της δήλωσης συμμόρφωσης ΕΕ διατίθεται στην ακόλουθη ιστοσελίδα στο διαδίκτυο: <http://www.emos.eu/download>.

SE | Härmed försäkrar EMOS spol. s r.o. att denna typ av radioutrustning ZTV55, ZTV65, ZTV75 överensstämmer med direktiv 2014/53/EU. Den fullständiga texten till EU-försäkran om överensstämmelse finns på följande webbadress: <http://www.emos.eu/download>.

FI | EMOS spol. s r.o. vakuuttaa, että radiolaitetyypit ZTV55, ZTV65, ZTV75 on direktiivin 2014/53/EU mukainen. EU-vaatimustenmukaisuusvakuutuksen täysimittainen teksti on saatavilla seuraavassa internetosoitteessa: <http://www.emos.eu/download>.

DK | Hermed erklærer EMOS spol. s r.o., at radioudstyrstypen ZTV55, ZTV65, ZTV75 er i overensstemmelse med direktiv 2014/53/EU. EU-overensstemmelseserklæringens fulde tekst kan findes på følgende internetadresse: <http://www.emos.eu/download>.