

ZTV55 | ZTV65 | ZTV75

UA | Зовнішнє підсвічування телевізора



Зміст

Інструкції та застереження з техніки безпеки.....	2
Комплект постачання.....	3
Технічні характеристики.....	4
Опис пристрою.....	6
Встановлення та монтаж.....	7
Елементи керування та функції.....	14
Поширені питання щодо усунення несправностей.....	20

Інструкції та застереження з техніки безпеки



Перед використанням пристрою прочитайте посібник з експлуатації.



Дотримуйтесь інструкцій з техніки безпеки, наведених у цьому посібнику.

Перед встановленням або використанням пристрою спочатку повністю прочитайте посібник з експлуатації та переконайтеся, що ви зрозуміли усі інструкції. Зберігайте цей документ і упаковку для подальшого використання.

ПОПЕРЕДЖЕННЯ

Ризик ураження електричним струмом:

- Неправильне встановлення та/або використання може призвести до ураження електричним струмом або пожежі.
- Перед монтажем прочитайте інструкцію та врахуйте особливості приміщення та місця встановлення пристрою.
- Не відкривайте, не розбирайте, не модифікуйте і не змінюйте пристрій, якщо це не зазначено в посібнику.
- Будь-яке неуповноважене відкриття або ремонт призведе до втрати відповідальності виробника і права на заміну, а також анулювання гарантії.
- Завжди використовуйте тільки оригінальний кабель живлення.
- Напруга живлення пристрою має відповідати значенню на етикетці.
- Щоб зменшити ризик ураження електричним струмом, доручайте обслуговування пристрою тільки кваліфікованому фахівцю.
- Перед чищенням від'єднайте пристрій від джерела живлення.
- Не дозволяйте експлуатувати пристрій особам (включаючи дітей), чії фізичні, сенсорні або розумові здібності або відсутність досвіду і знань не дозволяють їм безпечно користуватися пристроєм без нагляду або інструктажу.
- Очищення та обслуговування пристрою заборонено здійснювати дітям без нагляду.
- Не занурюйте пристрій у воду або інші рідини.

Небезпека пожежі:

- Не використовуйте пристрій, якщо будь-яка деталь пошкоджена або несправна. негайно замініть пошкоджений або несправний пристрій.

Ризик задухи:

- Не дозволяйте дітям гратися з пакувальним матеріалом. Зберігайте пакувальний матеріал у недоступному для дітей місці.

ПРИМІТКА

Небезпека спіткнутися:

- Кабель живлення та пристрій завжди слід розташовувати так, щоб він не заважав нормальному руху.

ПРИМІТКА

Ризик пошкодження пристрою:

- Використовуйте пристрій лише так, як описано в цьому документі.
- Запобігайте падінню пристрою та захищайте його від ударів.
- Не використовуйте агресивні хімічні мийні засоби для чищення пристрою.
- Наглядайте за дітьми, щоб вони не гралися з пристроєм.





Комплект постачання

Камера синхронізації

Посібник користувача

6 стандартних світлодіодних сегментів

Лівий та правий торцеві світлодіодні сегменти

2 кутових з'єднання

4 сегментованих з'єднання

Блок живлення



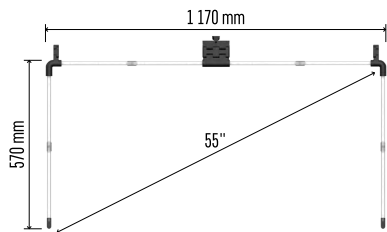

ZTV55

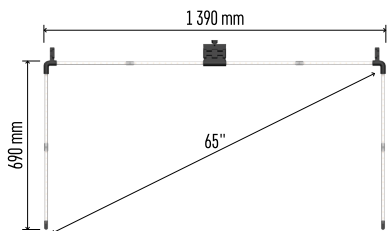

ZTV65

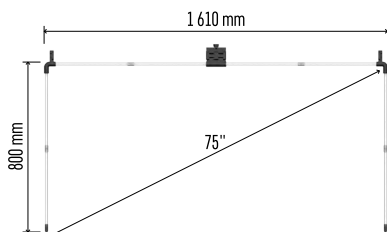

ZTV75

Технічні характеристики

Джерело живлення: 12 В пост. струму/2А

Потужність: 24 Вт

Світловий потік: ZTV55 450 лм/ZTV65 610 лм/
ZTV75 660 лм

Кольори світла: RGBIC

Довжина кабелю: 1,5 м

Протокол зв'язку: 2,4 ГГц Wi-Fi
(IEEE802.11b/g/n)

Додаток: EMOS GoSmart для Android та iOS

Примітка

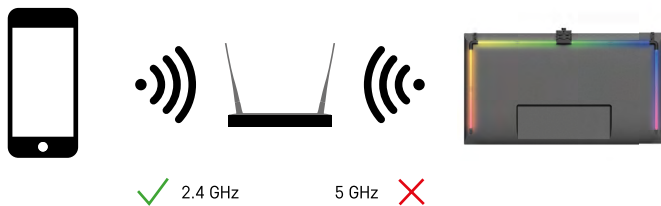

Пристрій підтримує тільки частоту 2,4 ГГц Wi-Fi (не підтримує 5 ГГц).



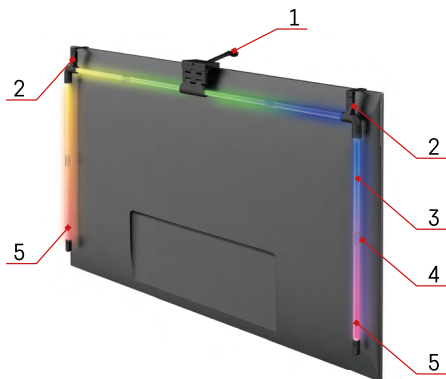

Опис пристрою

- 1 – Камера синхронізації
- 2 – Кутіві з'єднання
- 3 – Світлодіодний сегмент
- 4 – Сегментоване з'єднання
- 5 – Лівий та правий торцеві світлодіодні сегменти

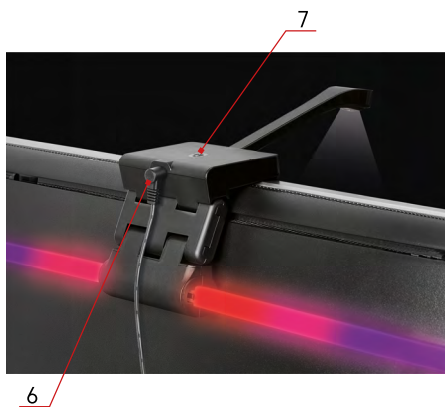

- 6 – Роз'єм живлення
- 7 – Кнопка скидання та увімкнення/вимкнення



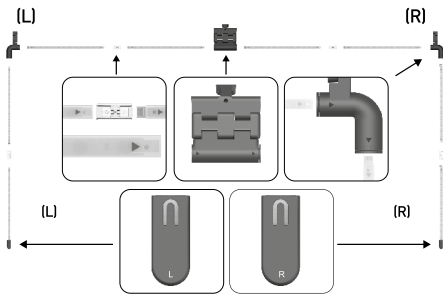

Встановлення та монтаж

Акуратно з'єднайте всі сегменти. Зверніть особливу увагу на правильну орієнтацію сегментів, щоб уникнути пошкодження роз'ємів.

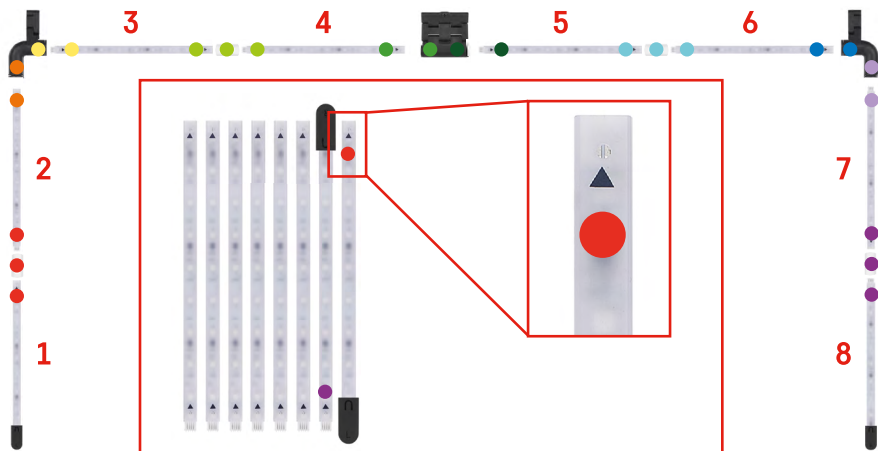

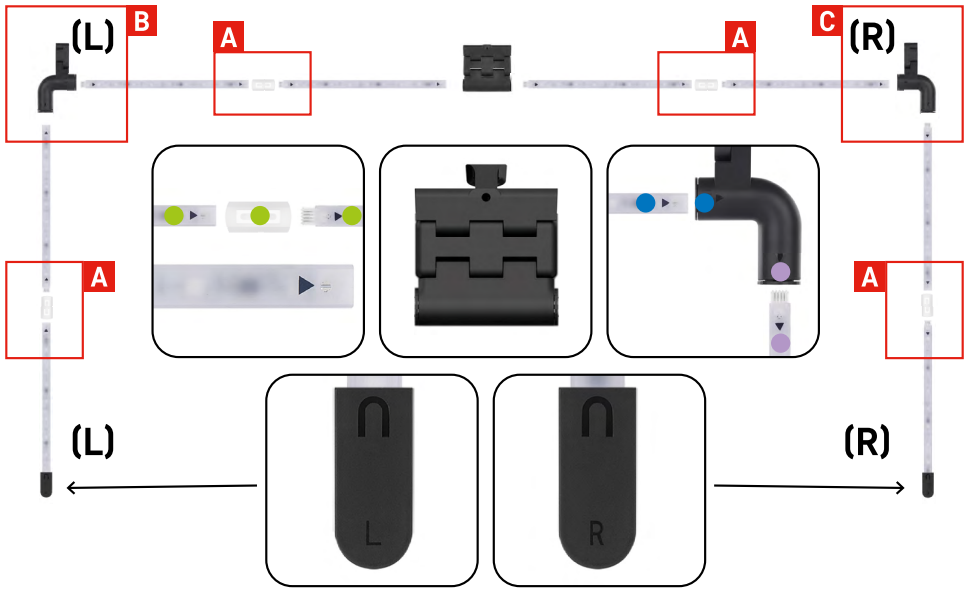

A

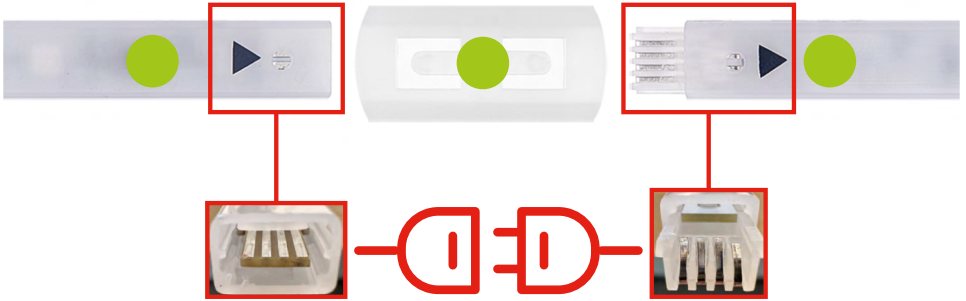

B

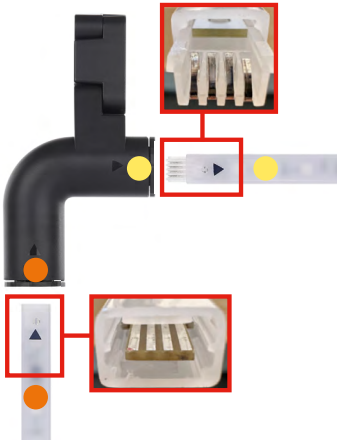

C

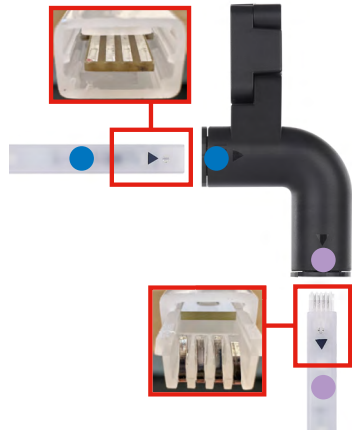

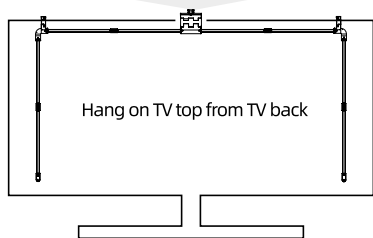
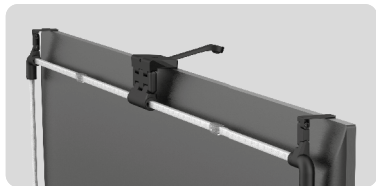

Підвісьте всю конструкцію за 2 кутові кронштейни та камеру на задній панелі телевізора і зніміть захисну плівку з об'єктива камери.

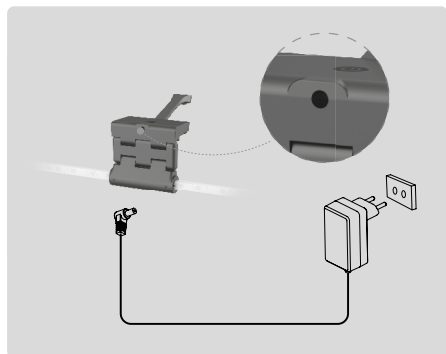

Підключіть блок живлення.

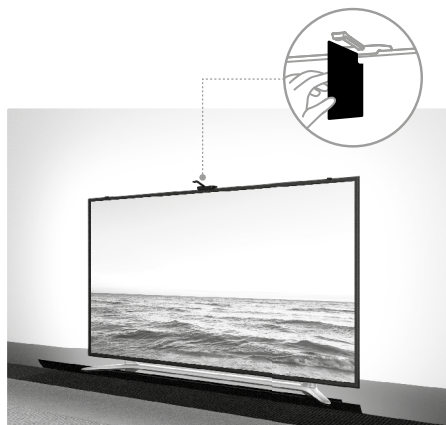

Для досягнення найкращих результатів важливо правильно нахилити камеру синхронізації. Для цього використовуйте кутовий шаблон з комплекту і розмістіть його задню частину на екрані телевізора таким чином, щоб верхній край торкався камери. Потім нахиліть камеру, щоб зівставити її з кутовим шаблоном.

З'єднання з додатком

Встановлення додатку EMOS GoSmart



Додаток для Android та iOS можна завантажити через Google Play та App Store. Відскануйте QR-код, щоб завантажити додаток.

Дії в мобільному додатку EMOS GoSmart

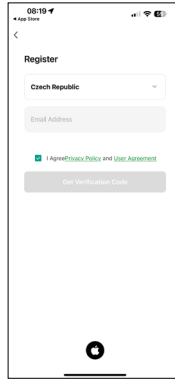
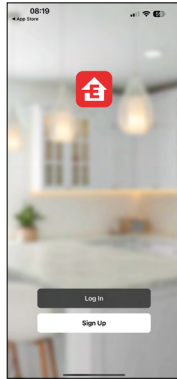
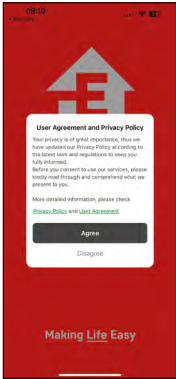

Відкрийте додаток EMOS GoSmart і підтвердіть свою згоду з політикою конфіденційності, натиснувши "Приймаю".

Виберіть опцію "Реєстрація".

Введіть дійсну адресу електронної пошти та виберіть пароль.

Підтвердіть свою згоду з політикою конфіденційності.

Виберіть "Реєстрація".

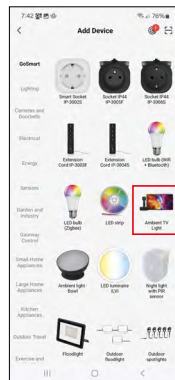
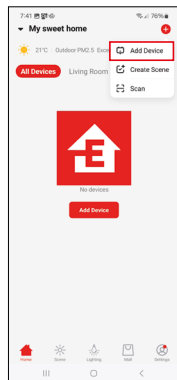
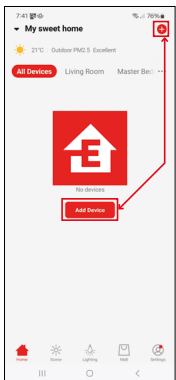

Виберіть "Додати пристрій".

Виберіть категорію виробу GoSmart і виберіть "Ambient TV light".

Bluetooth



Дотримуйтесь інструкцій у додатку, переконавшись, що на телефоні увімкнено Bluetooth.

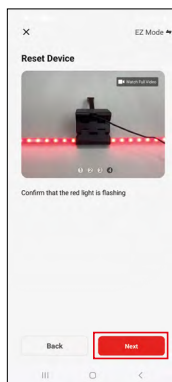
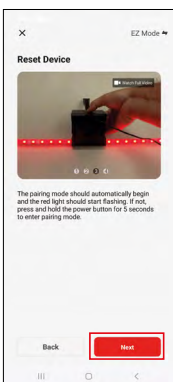
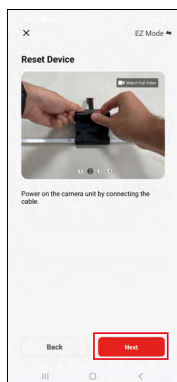
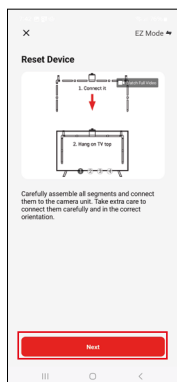

Перезавантажте пристрій, утримуючи кнопку на камері протягом 5 секунд.

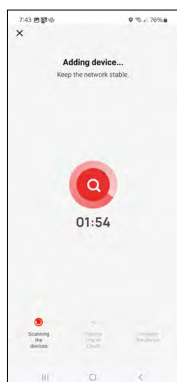
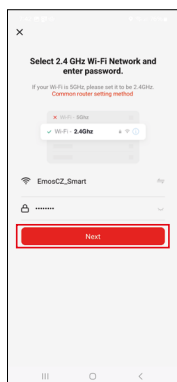



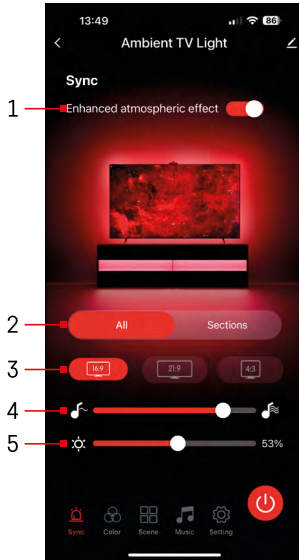

Введіть назву та пароль вашої мережі Wi-Fi. Ці дані залишаються зашифрованими і використовуються для віддаленого зв'язку виробу з вашим мобільним пристроєм.

Пошук пристрою буде виконано автоматично. Після встановлення з'єднання пристрій можна перейменувати.

Значки та індикатори



1	Покращений атмосферний ефект
2	Вибір налаштувань для всієї світлової стрічки або окремих сегментів
3	Налаштування формату відео на телевізорі
4	Швидкість зміни кольорів
5	Налаштування яскравості
	Налаштування синхронізації підсвічування із зображенням на екрані телевізора
	Налаштування колірного режиму
	Вибір попередньо заданих ефектів
	Синхронізація зі звуком і музикою
	Налаштування
	Кнопка увімкнення/вимкнення



Елементи керування та функції

Налаштування колірної режими

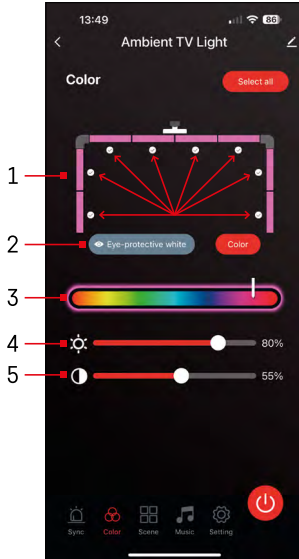

- 1 – Панель управління складається з 8 сегментів, якими можна керувати вручну. За замовчуванням вибрано всі сегменти, що означає, що будь-яка зміна кольору відбивається на всіх сегментах. Якщо ви хочете змінити колір лише деяких з них (наприклад, половини), можна вибрати/скасувати вибір деяких сегментів і змінити колір лише для обраних сегментів.
- 2 – Для цього параметру передбачені опції "Eye-protective white" і "Color". Якщо ви виберете опцію "Eye-protective white", всі сегменти стануть білими, що створить лише фонове підсвічування, яке є щадним для очей і мінімізує втому очей під час перегляду телевізора, особливо за слабого освітлення. Натомість, вибір опції "Color" дозволяє налаштувати різні кольори для сегментів, забезпечуючи більш яскраве і динамічне освітлення відповідно до ваших уподобань або настрою.
- 3 – Вибір кольору
- 4 – Налаштування яскравості
- 5 – Налаштування контрастності

Вибір і створення ефектів

Додаток містить кілька попередньо заданих ефектів, доступних для вибору. Якщо жоден з них не відповідає вашим потребам, внизу списку є великий знак "+", який дозволяє створити власний ефект.

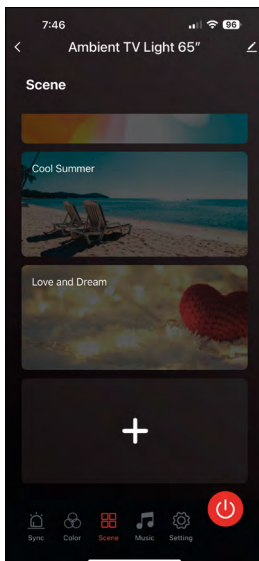

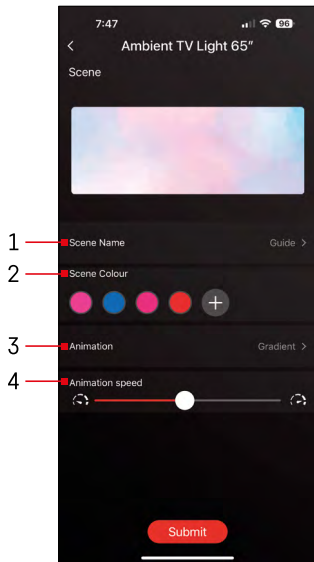

- 1 – Створення назви ефекту
- 2, 3, 4 – Вибір кольорів, налаштування анімації та швидкості анімації. Рекомендуємо спочатку вибрати тип анімації, оскільки цей параметр впливає на кількість кольорів для вибору. В деяких типах анімації передбачено лише 1 колір, в деяких — більше. Знак "плюс" поруч з кольорами означає, що за потреби ви можете додати більше кольорів. Для прикладу ми обрали тип анімації "gradient", в якому виконується плавний перехід між обраними кольорами: рожевий – блакитний – рожевий – червоний. Ви можете змінити швидкість анімації за допомогою повзунка внизу сторінки.

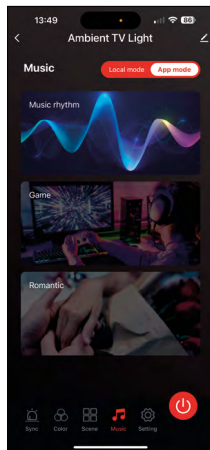
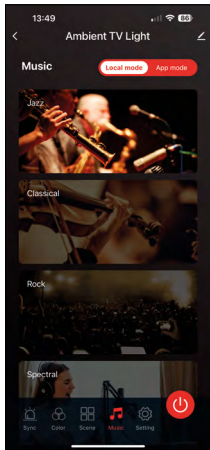

Синхронізація зі звуком і музикою 🎵

У додатку передбачено 2 режими синхронізації з музикою: "Local mode" та "App mode". Обидва режими мають кілька опцій, які дозволяють налаштувати чутливість виявлення звуку і відповідну реакцію світлодіодів.

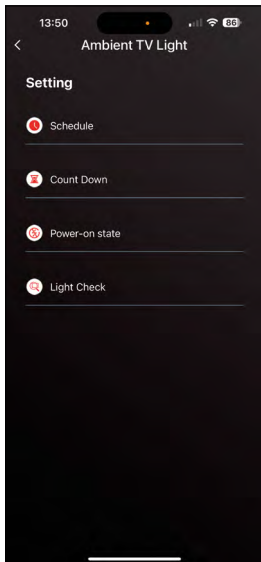

Розділ налаштувань

Планування роботи (розклад)

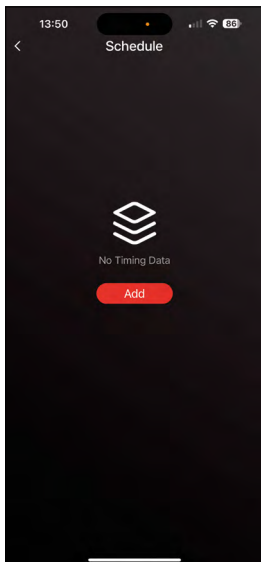

Розклад дозволяє встановити час автоматичного увімкнення або вимкнення підсвічування телевізора. При цьому можна не тільки запланувати увімкнення або вимкнення світла, але й вибрати режим, в якому світло має вмикатися; чи має синхронізація зі звуком починатися одразу, чи має залишатися лише один колір та чи має запускатися ефект.

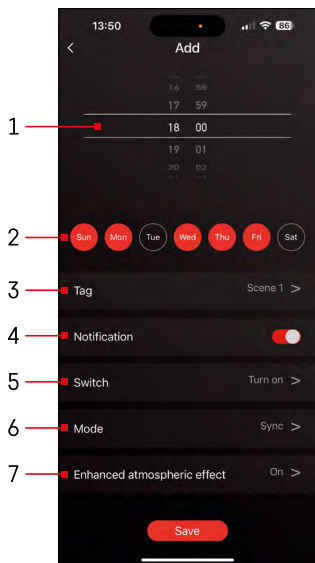

- 1, 2 – Вибір часу та днів для увімкнення або вимкнення підсвічування
- 3 – Створення назви розкладу
- 4 – Функція оповіщення повідомить вас, коли розпочнеться запланована подія
- 5 – Налаштування ввімкнення або вимкнення підсвічування за розкладом
- 6 – Налаштування режиму (синхронізація, колір, ефект або музика)
- 7 – Увімкнення/вимкнення атмосферного ефекту

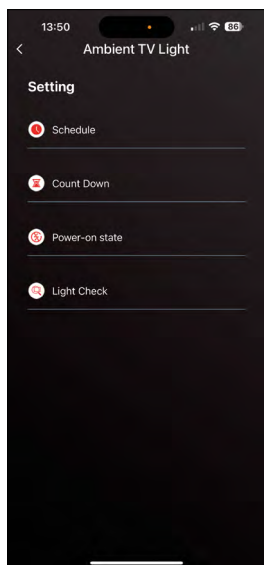

Зворотний відлік/відкладене вимкнення

Підсвічування автоматично вимкнеться після закінчення встановленого часу.

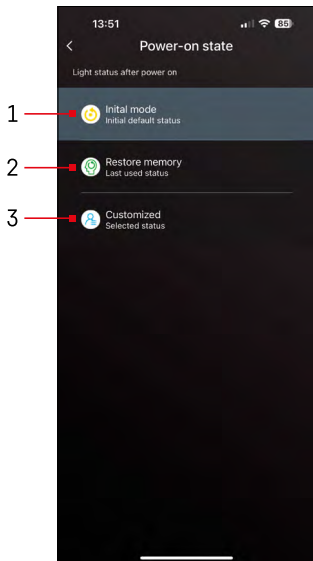

Стан після увімкнення

В разі припинення живлення пристрою (від'єднання блоку живлення або збій електропостачання) цей параметр визначає, що станеться після його відновлення.

- 1 – Відновлення налаштувань за замовчуванням
- 2 – Відновлення останніх використаних налаштувань
- 3 – Користувацькі налаштування, наприклад щоб стрічка завжди світилася червоним кольором після відновлення живлення.

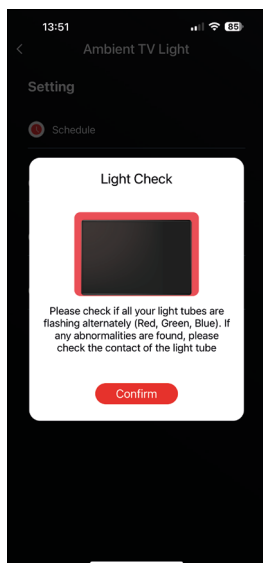

Керування світлодіодними сегментами

Якщо ви помітили, що деякі індикатори поведуться незвично (блимають, не реагують тощо), рекомендуємо скористатися цією функцією для виявлення причини проблеми.

Після вибору цієї функції всі сегменти повинні стати однакового кольору, але поступово колір має мінятися. Якщо деякі сегменти змінюють колір повільніше, це може свідчити про несправні з'єднання, які рекомендується почистити.

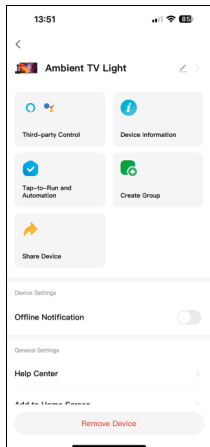

Пояснення додаткових налаштувань

- **Device information:** основні відомості про пристрій
- **Tap-To-Run and Automation:** ефекти та варіанти автоматизації, призначені для цього пристрою
- **Offline notification:** сповіщення, коли пристрій перебуває в автономному режимі (офлайн) понад 8 годин (наприклад, через збій живлення)
- **Create Group:** створення групи подібних пристроїв (більш корисно для загального освітлення — наприклад, можна згрупувати усі освітлювальні прилади на кухні)
- **Faq and Feedback:** поширені питання та зворотній зв'язок
- **Add to Home screen:** створення значка пристрою в головному меню телефону
- **Check Device Network:** перевірка функціонування мережі Wi-Fi
- **Device Update:** оновлення пристрою
- **Remove Device:** скасування з'єднання з пристроєм



Поширені питання щодо усунення несправностей

Не можу під'єднати пристрій. Що робити?

- Переконайтеся, що ви використовуєте мережу Wi-Fi 2,4 ГГц і маєте достатньо потужний сигнал.
- Надайте додатку усі потрібні дозволи в налаштуваннях.
- Переконайтеся, що ви використовуєте останню версію мобільної операційної системи та останню версію додатку.

Хто може користуватися пристроєм?

- Пристрій завжди повинен мати адміністратора (власника).
- Адміністратор може надавати доступ до пристрою іншим членам сім'ї та призначати їм права.





GB | Hereby, EMOS spol. s r.o., declares that the radio equipment type ZTV55, ZTV65, ZTV75 is in compliance with Directive 2014/53/EU. The full text of the EU declaration of conformity is available at the following internet address: <http://www.emos.eu/download>.

CZ | Tímto EMOS spol. s r.o. prohlašuje, že typ rádiového zařízení ZTV55, ZTV65, ZTV75 je v souladu se směrnicí 2014/53/EU. Úplné znění EU prohlášení o shodě je k dispozici na těchto internetových stránkách <http://www.emos.eu/download>.

Zařízení lze provozovat na základě všeobecného oprávnění č. VO-R/10/05.2025-5 v platném znění.

SK | EMOS spol. s r.o. týmto vyhlasuje, že rádiové zariadenie typu ZTV55, ZTV65, ZTV75 je v súlade so smernicou 2014/53/EÚ. Úplné EÚ vyhlásenie o zhode je k dispozícii na tejto internetovej adrese: <http://www.emos.eu/download>.

PL | EMOS spol. s r.o. niniejszym oświadcza, że typ urządzenia radiowego ZTV55, ZTV65, ZTV75 jest zgodny z dyrektywą 2014/53/UE. Pełny tekst deklaracji zgodności UE jest dostępny pod następującym adresem internetowym: <http://www.emos.eu/download>

 Zgodnie z przepisami Ustawy o ZSEiE zabronione jest umieszczanie łącznie z innymi odpadami zużytego sprzętu oznakowanego symbolem przekreślonego kosza. Użytkownik, chcąc pozbyć się sprzętu  elektronicznego i elektrycznego, jest zobowiązany do oddania go do punktu zbierania zużytego sprzętu. W sprzęcie nie znajdują się składniki niebezpieczne, które mają szczególnie negatywny wpływ na środowisko i zdrowie ludzi. Obecność w sprzęcie niebezpiecznych substancji, mieszanin oraz części składowych ma potencjalny (szkodliwy) wpływ dla środowisko i zdrowie ludzi.

HU | EMOS spol. s r.o. igazolja, hogy a ZTV55, ZTV65, ZTV75 típusú rádióberendezés megfelel a 2014/53/EU irányelvnek. Az EU-megfelelőségi nyilatkozat teljes szövege elérhető a következő internetes címen: <http://www.emos.eu/download>.

SI | EMOS spol. s r.o. potrjuje, da je tip radijske opreme ZTV55, ZTV65, ZTV75 skladen z Direktivo 2014/53/EU. Celotno besedilo izjave EU o skladnosti je na voljo na naslednjem spletnem naslovu: <http://www.emos.eu/download>

RS|HR|BA|ME | EMOS spol. s r.o. ovime izjavljuje da je radijska oprema tipa ZTV55, ZTV65, ZTV75 u skladu s Direktivom 2014/53/EU Cjeloviti tekst EU izjave o skladnosti dostupan je na sljedećoj internetskoj adresi: <http://www.emos.eu/download>.

DE | Hiermit erklärt EMOS spol. s r.o., dass der Funkanlagentyp ZTV55, ZTV65, ZTV75 der Richtlinie 2014/53/EU entspricht. Der vollständige Text der EU-Konformitätserklärung ist unter der folgenden Internetadresse verfügbar: <http://www.emos.eu/download>.

UA | Цим підприємство EMOS spol. s r.o. проголошує, що тип радіообладнання ZTV55, ZTV65, ZTV75 відповідає Директивам 2014/53/EU. Повний текст ЄС проголошення про відповідність можна знайти на цьому сайті <http://www.emos.eu/download>.

RO|MD | Prin prezenta, EMOS spol. s r.o. declară că tipul de echipamente radio ZTV55, ZTV65, ZTV75 este în conformitate cu Directiva 2014/53/UE. Textul integral al declarației UE de conformitate este disponibil la următoarea adresă internet: <http://www.emos.eu/download>.

LT | Aš, EMOS spol. s r.o. patvirtinu, kad radijo įrenginių tipas ZTV55, ZTV65, ZTV75 atitinka Direktyvą 2014/53/ES. Visas ES atitikties deklaracijos tekstas prieinamas šiuo interneto adresu: <http://www.emos.eu/download>.

LV | Ar šo EMOS spol. s r.o. deklarē, ka radioiekārta ZTV55, ZTV65, ZTV75 atbilst Direktīvai 2014/53/ES. Pilns ES atbilstības deklarācijas teksts ir pieejams šādā interneta vietnē: <http://www.emos.eu/download>.

EE | Käesolevaga deklareerib EMOS spol. s r.o. et käesolev raadioseadme tüüp ZTV55, ZTV65, ZTV75 vastab direktiivi 2014/53/EL nõuetele. Eli vastavusdeklaratsiooni täielik tekst on kättesaadav järgmisel internetiaadressil: <http://www.emos.eu/download>.

BG | С настоящото EMOS spol. s r.o. декларира, че този тип радиосъоръжение ZTV55, ZTV65, ZTV75 е в съответствие с Директива 2014/53/ЕС. Цялостният текст на ЕС декларацията за съответствие може да се намери на следния интернет адрес: <http://www.emos.eu/download>.

FR|BE | Le soussigné, EMOS spol. s r.o., déclare que l'équipement radioélectrique du type ZTV55, ZTV65, ZTV75 est conforme à la directive 2014/53/UE. Le texte complet de la déclaration UE de conformité est disponible à l'adresse internet suivante: <http://www.emos.eu/download>.

IT | Il fabbricante, EMOS spol. s r.o. dichiara che il tipo di apparecchiatura radio ZTV55, ZTV65, ZTV75 è conforme alla direttiva 2014/53/UE. Il testo completo della dichiarazione di conformità UE è disponibile al seguente indirizzo Internet: <http://www.emos.eu/download>.

NL | Hierbij verklaar ik, EMOS spol. s r.o., dat het type radioapparatuur ZTV55, ZTV65, ZTV75 conform is met Richtlijn 2014/53/EU. De volledige tekst van de EU-conformiteitsverklaring kan worden geraadpleegd op het volgende internetadres: <http://www.emos.eu/download>.

ES | Por la presente, EMOS spol. s r.o. declara que el tipo de equipo radioeléctrico ZTV55, ZTV65, ZTV75 es conforme con la Directiva 2014/53/UE. El texto completo de la declaración UE de conformidad está disponible en la dirección Internet siguiente: <http://www.emos.eu/download>.

PT | O(a) abaixo assinado(a) EMOS spol. s r.o. declara que o presente tipo de equipamento de rádio ZTV55, ZTV65, ZTV75 está em conformidade com a Diretiva 2014/53/UE. O texto integral da declaração de conformidade está disponível no seguinte endereço de Internet: <http://www.emos.eu/download>.

GR|CY | Με την παρούσα ο/η EMOS spol. s r.o. δηλώνει ότι ο ραδιοεξοπλισμός ZTV55, ZTV65, ZTV75 πληροί την οδηγία 2014/53/ΕΕ. Το πλήρες κείμενο της δήλωσης συμμόρφωσης ΕΕ διατίθεται στην ακόλουθη ιστοσελίδα στο διαδίκτυο: <http://www.emos.eu/download>.

SE | Härmed försäkrar EMOS spol. s r.o. att denna typ av radioutrustning ZTV55, ZTV65, ZTV75 överensstämmer med direktiv 2014/53/EU. Den fullständiga texten till EU-försäkran om överensstämmelse finns på följande webbadress: <http://www.emos.eu/download>.

FI | EMOS spol. s r.o. vakuuttaa, että radiolaitetyypit ZTV55, ZTV65, ZTV75 on direktiivin 2014/53/EU mukainen. EU-vaatimustenmukaisuusvakuutuksen täysimittainen teksti on saatavilla seuraavassa internetosoitteessa: <http://www.emos.eu/download>.

DK | Hermed erklærer EMOS spol. s r.o., at radioudstyrstypen ZTV55, ZTV65, ZTV75 er i overensstemmelse med direktiv 2014/53/EU. EU-overensstemmelseserklæringens fulde tekst kan findes på følgende internetadresse: <http://www.emos.eu/download>.