

ZTV55 | ZTV65 | ZTV75

GR|CY | Φωτισμός περιβάλλοντος τηλεόρασης



Περιεχόμενα

Οδηγίες ασφαλείας και προειδοποιήσεις.....	2
Περιεχόμενα συσκευασίας	3
Τεχνικές προδιαγραφές	4
Περιγραφή συσκευής	6
Τοποθέτηση και συναρμολόγηση	7
Χειριστήρια και λειτουργίες	14
Αντιμετώπιση προβλημάτων - Συχνές ερωτήσεις	20

Οδηγίες ασφαλείας και προειδοποιήσεις



Διαβάστε το εγχειρίδιο χρήστη πριν χρησιμοποιήσετε τη συσκευή.



Ακολουθήστε τις οδηγίες ασφαλείας που αναφέρονται στο εγχειρίδιο.

Πριν από την εγκατάσταση ή τη χρήση του προϊόντος διαβάστε προσεκτικά όλες τις οδηγίες που παρέχονται με το εγχειρίδιο λειτουργίας, και βεβαιωθείτε ότι τις κατανοείτε. Φυλάξτε το παρόν εγχειρίδιο και τη συσκευασία για μελλοντική χρήση.

ΠΡΟΕΙΔΟΠΟΙΗΣΗ

Ηλεκτρικός κίνδυνος:

- Η εσφαλμένη εγκατάσταση και/ή χρήση μπορεί να προκαλέσει πυρκαγιά ή τραυματισμό από το ηλεκτρικό ρεύμα.
- Πριν από την εγκατάσταση, διαβάστε το εγχειρίδιο και λάβετε υπόψη τις ιδιαίτερες ιδιότητες του χώρου και της θέσης όπου θα εγκατασταθεί το προϊόν.
- Μην ανοίγετε, αποσυναρμολογείτε, μετατρέπετε ή τροποποιείτε τη συσκευή, εκτός εάν υπάρχει ειδική οδηγία για κάτι τέτοιο στο εγχειρίδιο.
- Τυχόν μη εξουσιοδοτημένο άνοιγμα ή μη εξουσιοδοτημένη επισκευή ακυρώνει κάθε υποχρέωση, δικαίωμα αντικατάστασης ή εγγύηση.
- Χρησιμοποιείτε τη συσκευή μόνο με το γνήσιο καλώδιο τροφοδοσίας.
- Το προϊόν μπορεί να τροφοδοτείται μόνο με ρεύμα που συμφωνεί με τις παραμέτρους που παρατίθενται για το προϊόν.
- Το σέρβις του προϊόντος επιτρέπεται να πραγματοποιείται μόνο από εξειδικευμένο τεχνικό για ελαχιστοποίηση του κινδύνου τραυματισμού από ηλεκτρικό ρεύμα.
- Αποσυνδέστε το προϊόν από το ρεύμα πριν από τον καθαρισμό.
- Το προϊόν δεν πρέπει να χρησιμοποιείται από άτομα (συμπεριλαμβανομένων παιδιών) των οποίων οι σωματικές, αισθητήριες ή διανοητικές ικανότητες ή έλλειψη πείρας και γνώσεων δεν επιτρέπουν την ασφαλή χρήση του προϊόντος χωρίς επίβλεψη ή καθοδήγηση.
- Ο καθαρισμός και η συντήρηση από τον χρήστη δεν πρέπει να πραγματοποιούνται από παιδιά χωρίς επίβλεψη.
- Μην βυθίζετε το προϊόν σε νερό ή άλλα υγρά.

Κίνδυνος πυρκαγιάς:

- Μην χρησιμοποιήσετε το προϊόν αν οποιοδήποτε εξάρτημά του έχει υποστεί ζημιά ή είναι ελαττωματικό. Αντικαταστήστε αμέσως το προϊόν, αν έχει υποστεί ζημιά ή είναι ελαττωματικό.

Κίνδυνος ασφυξίας:

- Μην επιτρέπετε στα παιδιά να παίζουν με τα υλικά της συσκευασίας. Κρατήστε τα υλικά της συσκευασίας μακριά από παιδιά.

ΠΡΟΕΙΔΟΠΟΙΗΣΗ

Κίνδυνος σκοντάμματος:

- Το καλώδιο τροφοδοσίας και το προϊόν πρέπει να τοποθετούνται πάντα κατά τέτοιο τρόπο, ώστε να μην στέκονται εμπόδιο στους χώρους που βαδίζετε συχνά.

ΕΙΔΟΠΟΙΗΣΕΙΣ

Κίνδυνος πρόκλησης ζημιάς στο προϊόν:

- Χρησιμοποιείτε το προϊόν μόνο με τον τρόπο που περιγράφεται στο παρόν έγγραφο.
- Αποτρέψτε τυχόν πτώση του προϊόντος και προστατέψτε το από προσκρούσεις.
- Μην χρησιμοποιείτε διαβρωτικά χημικά απορρυπαντικά για να καθαρίσετε το προϊόν.
- Επιβλέπετε τα παιδιά έτσι ώστε να μην παίζουν με το προϊόν.





Περιεχόμενα συσκευασίας

Κάμερα συγχρονισμού
Εγχειρίδιο χρήστη
6 τυπικά τμήματα LED
Αριστερό και δεξί τμήμα LED
2 γωνίες σύνδεσης
4 σύνδεσμοι τμημάτων
Τροφοδοτικό



Τεχνικές προδιαγραφές

Τροφοδοσία: DC 12 V / 2 A

Ισχύς εισόδου: 24 W

Φωτεινή ροή: ZTV55 450 lm / ZTV65 610 lm
/ ZTV75 660 lm

Χρώμα φωτός: RGBIC

Μήκος καλωδίου: 1,5 m

Πρωτόκολλο επικοινωνίας: 2,4 GHz WI-FI
(IEEE802.11b/g/n)

Εφαρμογή: EMOS GoSmart για Android και
iOS

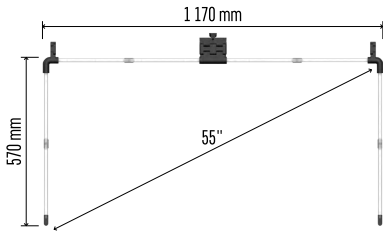

ZTV55

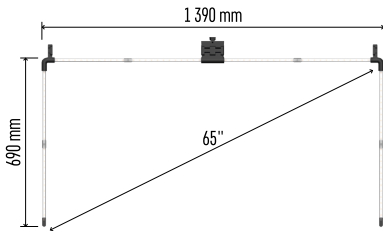

ZTV65

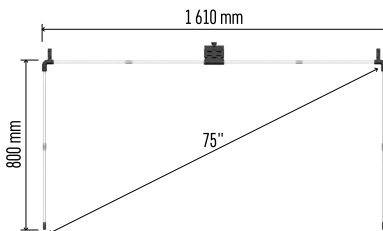

ZTV75

Προειδοποίηση

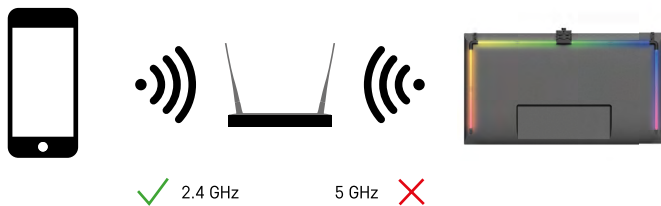

Η συσκευή υποστηρίζει μόνο δίκτυο Wi-Fi 2,4 GHz (όχι 5 GHz).



Περιγραφή συσκευής

- 1 – Κάμερα συγχρονισμού
- 2 – Γωνίες σύνδεσης
- 3 – Τμήμα LED
- 4 – Σύνδεσμος τμήματος
- 5 – Αριστερό και δεξί τμήμα LED

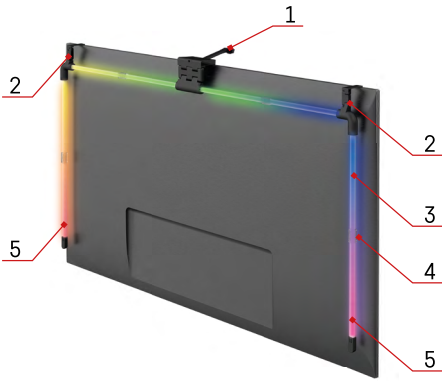

- 6 – Υποδοχή τροφοδοσίας
- 7 – Επαναφορά και κουμπί ON/OFF

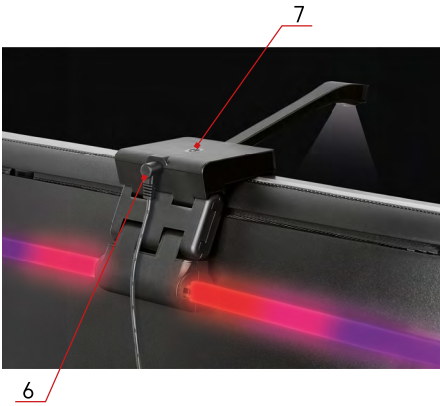

Τοποθέτηση και συναρμολόγηση

Συνδέστε προσεκτικά όλα τα τμήματα. Δώστε ιδιαίτερη προσοχή στον σωστό προσανατολισμό των τμημάτων για να αποφύγετε ενδεχόμενη ζημιά στους συνδέσμους.

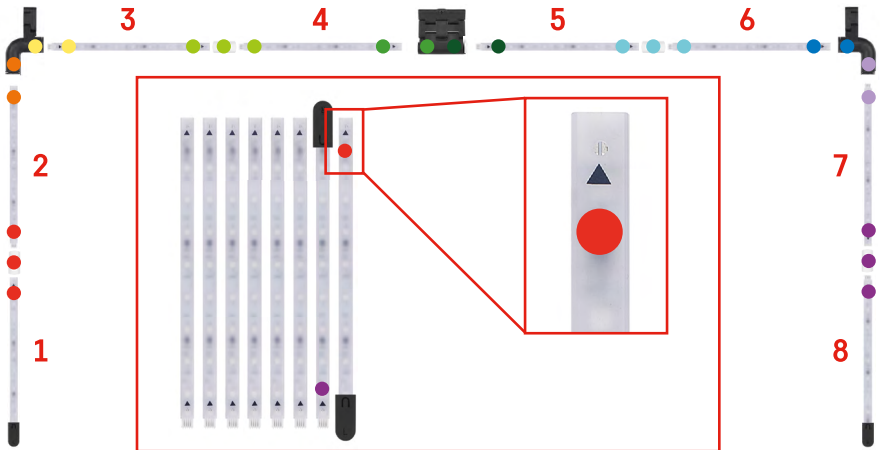
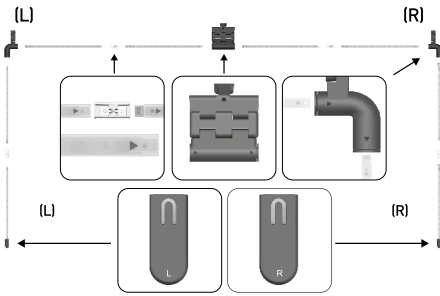

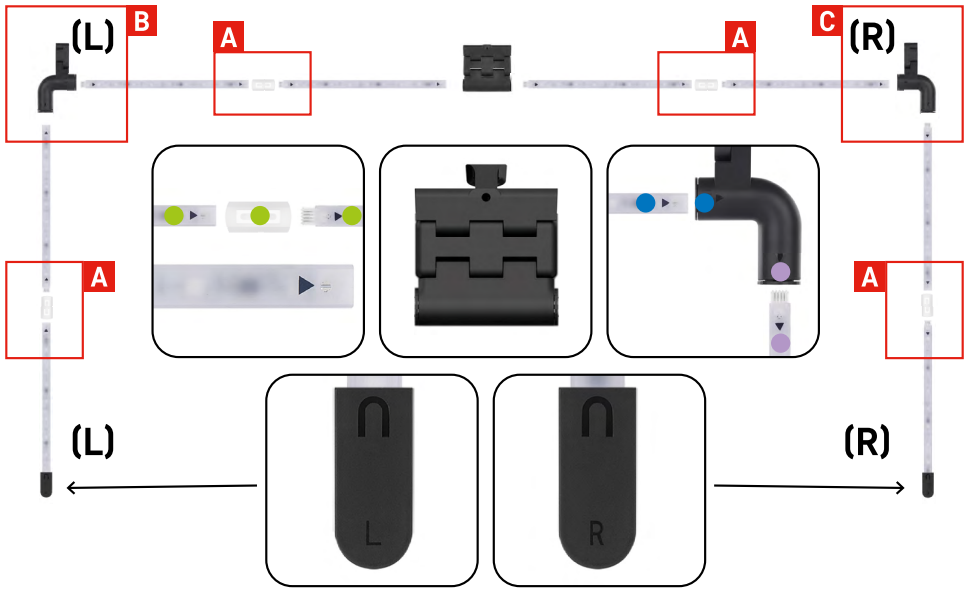

A

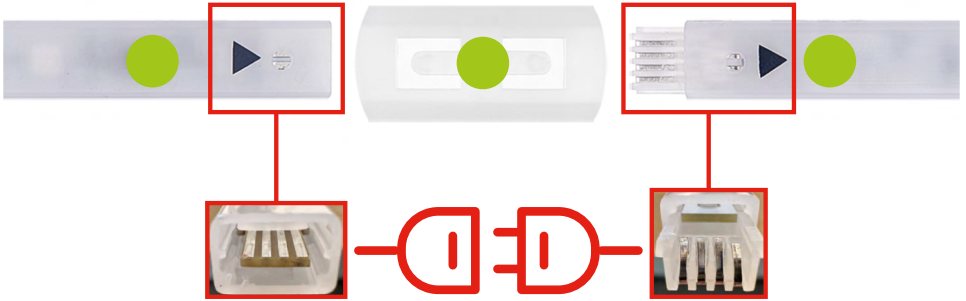

B

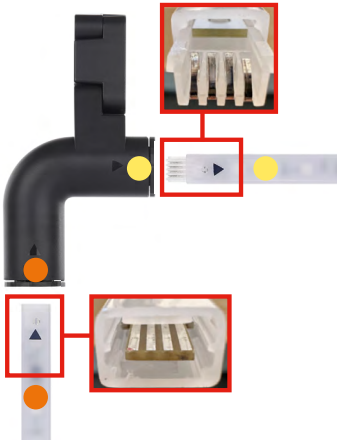

C

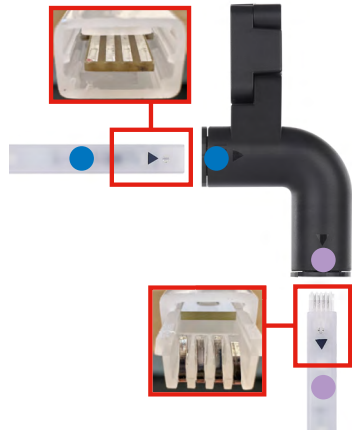

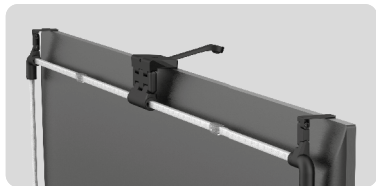

Κρεμάστε ολόκληρη την κατασκευή από τα 2 γωνιακά στηρίγματα και την κάμερα στο πίσω μέρος της τηλεόρασης και αφαιρέστε την προστατευτική μεμβράνη από τον φακό της κάμερας.

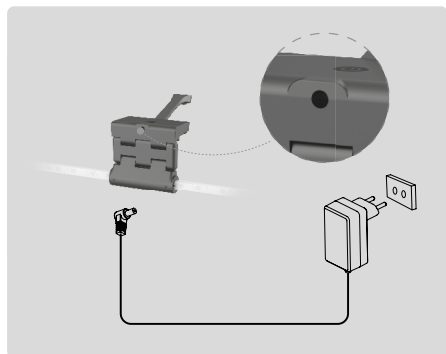

Συνδέστε το τροφοδοτικό.

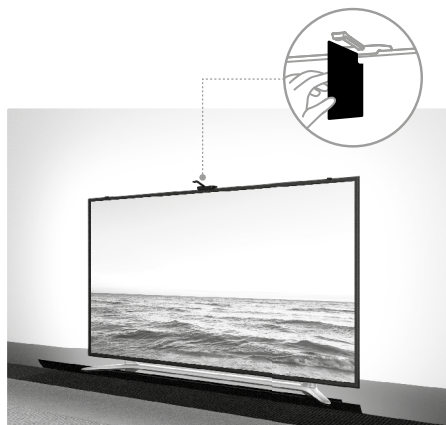

Για βέλτιστα αποτελέσματα, είναι σημαντικό να προσδώσετε σωστή κλίση στην κάμερα συγχρονισμού. Για να το κάνετε αυτό, χρησιμοποιήστε την παρεχόμενη παράχωση κάρτα και ευθυγραμμίστε το πίσω μέρος της με την οθόνη της τηλεόρασης, έτσι ώστε το επάνω άκρο της να ακουμπά στην κάμερα. Στη συνέχεια, προσδώστε κλίση στην κάμερα για να ευθυγραμμιστεί με την παράχωση κάρτα.

Σύζευξη με την εφαρμογή

Εγκατάσταση της εφαρμογής EMOS GoSmart



Η εφαρμογή είναι διαθέσιμη για Android και iOS στο Google Play και στο App Store. Πραγματοποιήστε λήψη της εφαρμογής σαρώνοντας τον κωδικό QR.

Βήματα της εφαρμογής για κινητές συσκευές EMOS GoSmart

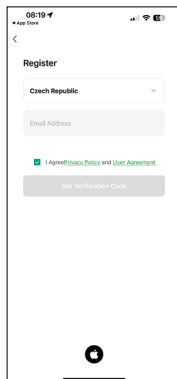
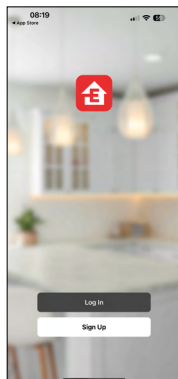
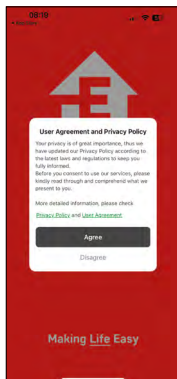

Ανοίξτε την εφαρμογή EMOS GoSmart και επιβεβαιώστε την πολιτική απορρήτου πατώντας Agree. Επιλέξτε Sign Up. Καταχωρίστε μια έγκυρη διεύθυνση e-mail και επιλέξτε έναν κωδικό πρόσβασης. Επιβεβαιώστε ότι συμφωνείτε με την πολιτική απορρήτου. Επιλέξτε Sign Up.

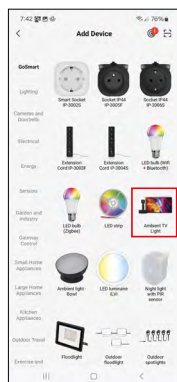
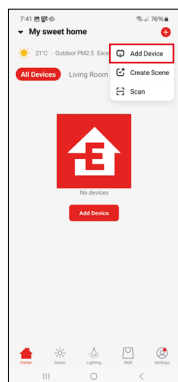
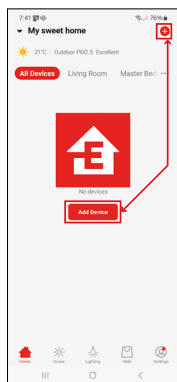

Επιλέξτε Add Device. Επιλέξτε την κατηγορία προϊόντος GoSmart και επιλέξτε τη συσκευή Ambient TV Light.

Bluetooth



Ακολουθήστε τις οδηγίες της εφαρμογής και βεβαιωθείτε ότι το Bluetooth είναι ενεργοποιημένο στο τηλέφωνό σας.

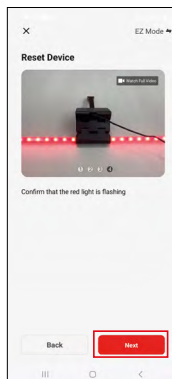
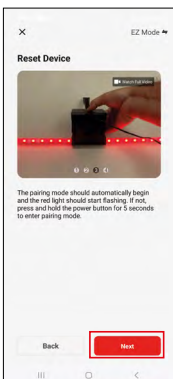
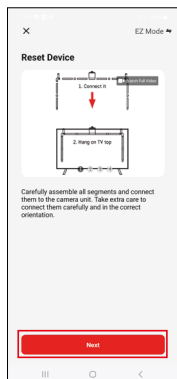

Εκτελέστε επαναφορά της συσκευής πατώντας παρατεταμένα το κουμπί της κάμερας για 5 δευτερόλεπτα.

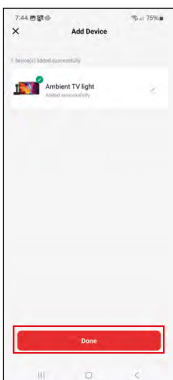
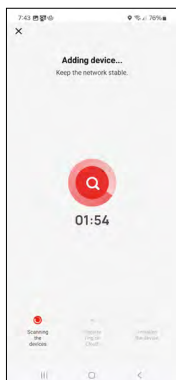
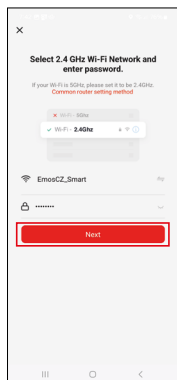





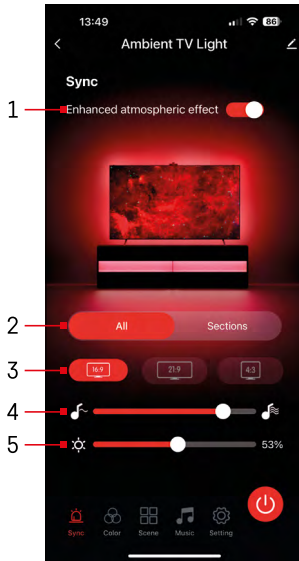

Καταχωρίστε το όνομα και τον κωδικό πρόσβασης στο δίκτυο Wi-Fi. Οι πληροφορίες παραμένουν κρυπτογραφημένες και χρησιμοποιούνται μόνο για να μπορεί το πληκτρολόγιο να επικοινωνεί με την κινητή συσκευή σας από απόσταση.

Η συσκευή θα ανιχνευτεί αυτόματα. Μετά τη σύζευξη, μπορείτε να αλλάξετε το όνομα του πληκτρολογίου.

Εικονίδια και ενδείξεις



1	Ενισχυμένο ατμοσφαιρικό εφέ
2	Επιλογή ρυθμίσεων για ολόκληρο τον φωτισμό ή για μεμονωμένα τμήματα
3	Ρύθμιση μορφής βίντεο στην τηλεόρασή σας
4	Ταχύτητα μετάβασης χρώματος
5	Ρυθμίσεις φωτεινότητας
	Ρύθμιση συγχρονισμού του φωτισμού με την οθόνη της τηλεόρασης
	Ρύθμιση της λειτουργίας χρώματος
	Επιλογή προκαθορισμένης διευθέτησης χώρου
	Συγχρονισμός με μουσική και ήχο
	Ρυθμίσεις
	Κουμπί On/Off



Χειριστήρια και λειτουργίες

Ρύθμιση της λειτουργίας χρώματος

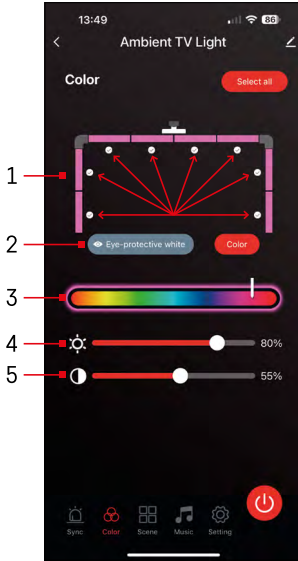

- 1 – Ο πίνακας ελέγχου αποτελείται από 8 τμήματα που μπορούν να ελεγχθούν χειροκίνητα. Από προεπιλογή, είναι επιλεγμένα όλα τα τμήματα, γεγονός που σημαίνει ότι οποιαδήποτε αλλαγή χρώματος θα επηρεάσει όλα τα τμήματα. Αν θέλετε να αλλάξετε το χρώμα μόνο μερικών τμημάτων (για παράδειγμα, των μισών), μπορείτε να επιλέξετε/αποεπιλέξετε ορισμένα τμήματα και να αλλάξετε το χρώμα μόνο των τμημάτων για τα οποία είναι τσεκαρισμένο το πλαίσιο.
- 2 – Οι επιλογές "Eye-protective white" και "Colour" αλλάζουν τη συμπεριφορά αυτής της ρύθμισης. Αν ενεργοποιήσετε την επιλογή "Eye-protective white", όλα τα τμήματα θα πάρουν λευκό χρώμα, το οποίο χρησιμεύει μόνο ως φωτισμός περιβάλλοντος που είναι απαλός για τα μάτια και ελαχιστοποιεί την κόπωση των ματιών όταν βλέπετε τηλεόραση, ειδικά σε συνθήκες χαμηλού φωτισμού. Από την άλλη, η επιλογή "Colour" σας επιτρέπει να προσαρμόσετε τα τμήματα με διάφορα χρώματα, παρέχοντας πιο ζωντανό και δυναμικό φωτισμό ανάλογα με τις προτιμήσεις ή τη διάθεσή σας.
- 3 – Επιλογή χρώματος
- 4 – Ρυθμίσεις φωτεινότητας
- 5 – Ρυθμίσεις αντίθεσης

Επιλογή και δημιουργία διευθετήσεων χώρου

Η εφαρμογή περιέχει πολλές προκαθορισμένες διευθετήσεις χώρου που μπορείτε να επιλέξετε. Αν καμία από αυτές δεν ανταποκρίνεται στις ανάγκες σας, υπάρχει ένα μεγάλο σύμβολο "+" στο κάτω μέρος της λίστας που σας επιτρέπει να δημιουργήσετε τη δική σας διευθέτηση χώρου.

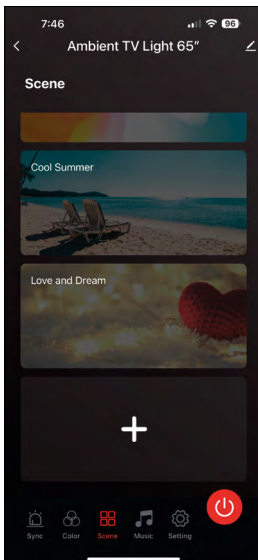

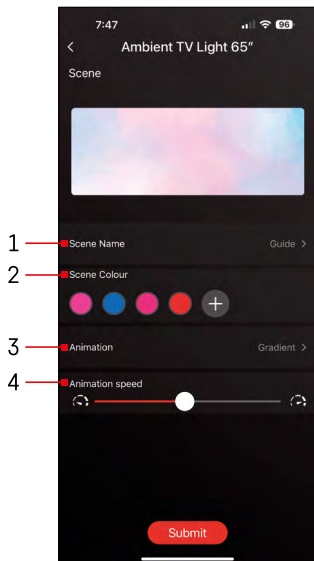

1 – Scene name (Όνομα διευθέτησης χώρου)
 2, 3, 4 – Scene colour (Χρώμα διευθέτησης χώρου), animation (κινούμενη εικόνα) και animation speed (ταχύτητα κινούμενης εικόνας). Συνιστούμε να επιλέξετε πρώτα ένα στυλ κινούμενης εικόνας, καθώς αυτή η επιλογή θα επηρεάσει τον αριθμό των χρωμάτων που μπορείτε να επιλέξετε. Κάποιες κινούμενες εικόνες επιτρέπουν μόνο ένα χρώμα και κάποιες άλλες περισσότερα χρώματα. Αν δείτε ένα σύμβολο συν δίπλα στα χρώματα, σημαίνει ότι μπορείτε να προσθέσετε περισσότερα χρώματα ανάλογα με τις ανάγκες σας. Επί παραδείγματι, επιλέξαμε το στυλ κινούμενης εικόνας "gradient", το οποίο μεταβαίνει ομαλά στα επιλεγμένα χρώματα - ροζ, μπλε, ροζ και κόκκινο. Μπορείτε να αλλάξετε την ταχύτητα αυτής της κινούμενης εικόνας χρησιμοποιώντας το ρυθμιστικό στο κάτω μέρος αυτής της σελίδας.

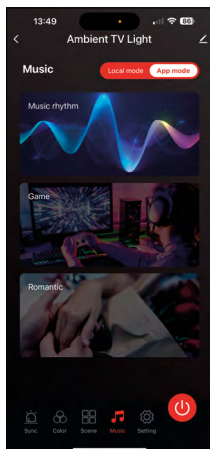
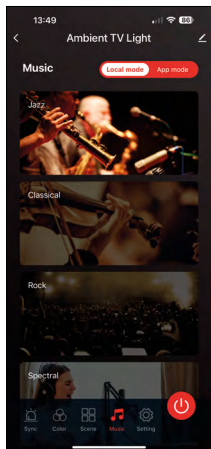

Συγχρονισμός με μουσική και ήχο 🎵

Η εφαρμογή προσφέρει 2 λειτουργίες συγχρονισμού μουσικής: "Local mode" (Τοπική λειτουργία) και "App mode" (Λειτουργία εφαρμογής) Και οι δύο λειτουργίες προσφέρουν πολλές επιλογές που προσαρμόζουν την ευαισθησία αντίληψης ήχου και την απόκριση στο φως.

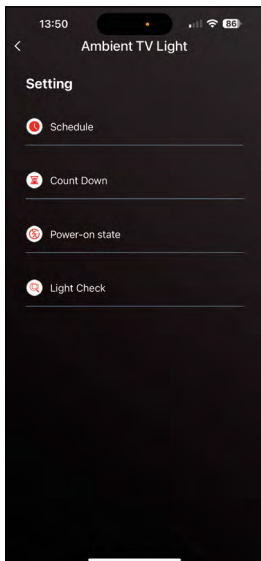

Ενότητα Setting (Ρύθμιση)

Schedule (Πρόγραμμα)

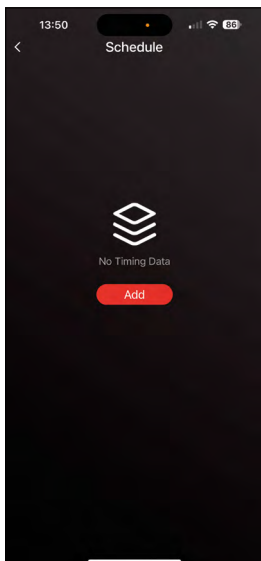

Ο προγραμματισμός σας επιτρέπει να ορίσετε τις ώρες κατά τις οποίες ο φωτισμός περιβάλλοντος της τηλεόρασης θα ενεργοποιείται ή θα απενεργοποιείται αυτόματα. Αυτή η επιλογή σας επιτρέπει όχι μόνο να προγραμματίσετε την ενεργοποίηση ή την απενεργοποίηση των φώτων, αλλά και να επιλέξετε τον τρόπο με τον οποίο θα ενεργοποιούνται τα φώτα, εάν θα πρέπει να αρχίσουν να συγχρονίζονται αμέσως, εάν θα παραμείνουν σε ένα μόνο χρώμα ή εάν θα αναπαράγουν μια διευθέτηση χώρου.

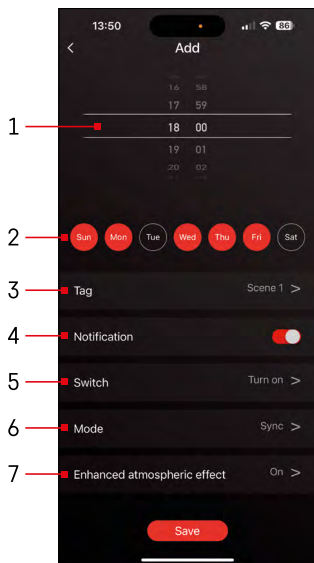

- 1, 2 – Επιλογή της ώρας και των ημερών κατά τις οποίες θα ενεργοποιείται ή θα απενεργοποιείται ο φωτισμός
- 3 – Όνομα προγράμματος
- 4 – Η λειτουργία ειδοποίησης θα σας ενημερώνει όταν ξεκινάει ένα πρόγραμμα
- 5 – Ρύθμιση για το αν ο φωτισμός θα πρέπει να ενεργοποιείται ή να απενεργοποιείται κατά την έναρξη του προγράμματος
- 6 – Ρυθμίσεις λειτουργίας (συγχρονισμός, χρώμα, διεύθυνση χώρου ή μουσική)
- 7 – Ενεργοποίηση/απενεργοποίηση του ατμοσφαιρικού εφέ

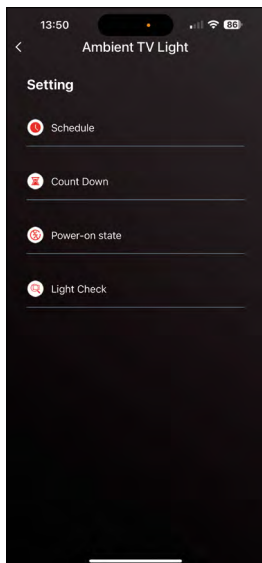

Αντίστροφη μέτρηση / Τερματισμός λειτουργίας με καθυστέρηση

Ο φωτισμός θα απενεργοποιηθεί αυτόματα μετά την παρέλευση του καθορισμένου χρόνου.

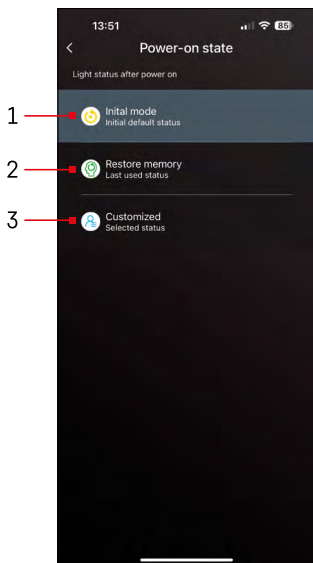

Κατάσταση μετά την ενεργοποίηση

Αν η συσκευή πάψει να τροφοδοτείται με ρεύμα (αποσύνδεση τροφοδοτικού ή διακοπή ρεύματος), αυτή η ρύθμιση καθορίζει τι θα συμβεί όταν αποκατασταθεί η τροφοδοσία.

- 1 – Επαναφορά στην προεπιλεγμένη ρύθμιση
- 2 – Επαναφορά στην τελευταία χρησιμοποιούμενη ρύθμιση
- 3 – Προσαρμοσμένη ρύθμιση, για παράδειγμα, ώστε η συσκευή να ανάβει πάντα με κόκκινο χρώμα όταν αποκαθίσταται η τροφοδοσία.

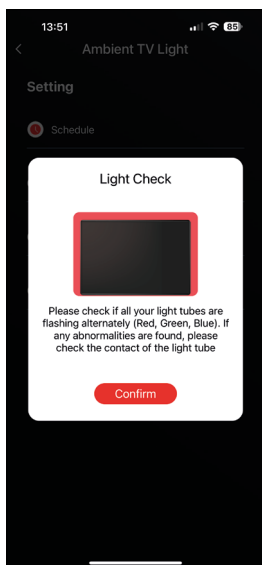

Έλεγχος τμημάτων LED

Αν παρατηρήσετε ότι κάποια φώτα συμπεριφέρονται ασυνήθιστα (αναβοσβήνουν, δεν αποκρίνονται...), συνιστούμε να χρησιμοποιήσετε αυτή τη λειτουργία για να ελέγξετε πού μπορεί να βρίσκεται το πρόβλημα.

Όταν είναι επιλεγμένη αυτή η λειτουργία, όλα τα τμήματα θα πρέπει να πάρουν το ίδιο χρώμα αλλάζοντας σταδιακά χρώμα. Αν ορισμένα τμήματα αλλάζουν πιο αργά, αυτό μπορεί να υποδεικνύει ελαττωματικές συνδέσεις, τις οποίες συνιστούμε να καθαρίσετε.

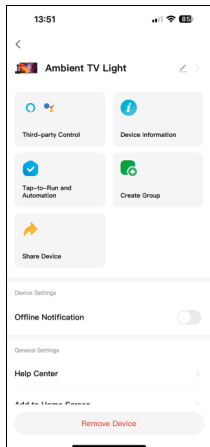

Επεξήγηση των σύνθετων ρυθμίσεων

- **Device information** – βασικές πληροφορίες για τη συσκευή
- **Tap-To-Run and Automation** – διευθετήσεις χώρου και αυτοματισμοί που έχουν αντιστοιχιστεί στη συσκευή
- **Offline Notification** – ειδοποιεί όταν η συσκευή είναι εκτός σύνδεσης για πάνω από 8 ώρες (π.χ. διακοπή ρεύματος)
- **Create Group** – δημιουργεί μια ομάδα παρόμοιων συσκευών (πιο κατάλληλη για φώτα, π.χ. συγκέντρωση όλων των φώτων της κουζίνας στην ίδια ομάδα)
- **Faq and Feedback** – συχνές ερωτήσεις και σχόλια
- **Add to Home Screen** – προσθέτει ένα εικονίδιο για τη συσκευή στην αρχική οθόνη του τηλεφώνου
- **Check Device Network** – ελέγχει εάν λειτουργεί το δίκτυο Wifi
- **Device Update** – πραγματοποιεί ενημέρωση της συσκευής
- **Remove Device** - καταργεί τη σύζευξη της συσκευής



Αντιμετώπιση προβλημάτων - Συχνές ερωτήσεις

Δεν πραγματοποιείται σύζευξη των συσκευών. Τι θα πρέπει να κάνω;

- Βεβαιωθείτε ότι χρησιμοποιείτε δίκτυο Wi-Fi 2,4 GHz και ότι το σήμα είναι επαρκώς δυνατό.
- Μεταβείτε στις ρυθμίσεις και παραχωρήστε στην εφαρμογή όλες τις άδειες.
- Βεβαιωθείτε ότι χρησιμοποιείτε ενημερωμένη έκδοση του λειτουργικού συστήματος του κινητού τηλεφώνου και την τελευταία έκδοση της εφαρμογής.

Ποιος επιτρέπεται να χρησιμοποιεί τη συσκευή;

- Η συσκευή πρέπει να έχει πάντα έναν διαχειριστή (κάτοχο).
- Ο διαχειριστής μπορεί να χρησιμοποιεί τη συσκευή από κοινού με άλλα άτομα του σπιτιού και να εκχωρεί σε αυτά δικαιώματα.





GB | Hereby, EMOS spol. s r.o., declares that the radio equipment type ZTV55, ZTV65, ZTV75 is in compliance with Directive 2014/53/EU. The full text of the EU declaration of conformity is available at the following internet address: <http://www.emos.eu/download>.

CZ | Tímto EMOS spol. s r.o. prohlašuje, že typ rádiového zařízení ZTV55, ZTV65, ZTV75 je v souladu se směrnicí 2014/53/EU. Úplné znění EU prohlášení o shodě je k dispozici na těchto internetových stránkách <http://www.emos.eu/download>.

Zařízení lze provozovat na základě všeobecného oprávnění č. VO-R/10/05.2025-5 v platném znění.

SK | EMOS spol. s r.o. týmto vyhlasuje, že rádiové zariadenie typu ZTV55, ZTV65, ZTV75 je v súlade so smernicou 2014/53/EÚ. Úplné EÚ vyhlásenie o zhode je k dispozícii na tejto internetovej adrese: <http://www.emos.eu/download>.

PL | EMOS spol. s r.o. niniejszym oświadcza, że typ urządzenia radiowego ZTV55, ZTV65, ZTV75 jest zgodny z dyrektywą 2014/53/UE. Pełny tekst deklaracji zgodności UE jest dostępny pod następującym adresem internetowym: <http://www.emos.eu/download>

 Zgodnie z przepisami Ustawy o ZSEiE zabronione jest umieszczanie łącznie z innymi odpadami zużytego sprzętu oznakowanego symbolem przekreślonego kosza. Użytkownik, chcąc pozbyć się sprzętu  elektronicznego i elektrycznego, jest zobowiązany do oddania go do punktu zbierania zużytego sprzętu. W sprzęcie nie znajdują się składniki niebezpieczne, które mają szczególnie negatywny wpływ na środowisko i zdrowie ludzi. Obecność w sprzęcie niebezpiecznych substancji, mieszanin oraz części składowych ma potencjalny (szkodliwy) wpływ dla środowisko i zdrowie ludzi.

HU | EMOS spol. s r.o. igazolja, hogy a ZTV55, ZTV65, ZTV75 típusú rádióberendezés megfelel a 2014/53/EU irányelvnek. Az EU-megfelelőségi nyilatkozat teljes szövege elérhető a következő internetes címen: <http://www.emos.eu/download>.

SI | EMOS spol. s r.o. potrjuje, da je tip radijske opreme ZTV55, ZTV65, ZTV75 skladen z Direktivo 2014/53/EU. Celotno besedilo izjave EU o skladnosti je na voljo na naslednjem spletnem naslovu: <http://www.emos.eu/download>

RS|HR|BA|ME | EMOS spol. s r.o. ovime izjavljuje da je radijska oprema tipa ZTV55, ZTV65, ZTV75 u skladu s Direktivom 2014/53/EU Cjeloviti tekst EU izjave o skladnosti dostupan je na sljedećoj internetskoj adresi: <http://www.emos.eu/download>.

DE | Hiermit erklärt EMOS spol. s r.o., dass der Funkanlagentyp ZTV55, ZTV65, ZTV75 der Richtlinie 2014/53/EU entspricht. Der vollständige Text der EU-Konformitätserklärung ist unter der folgenden Internetadresse verfügbar: <http://www.emos.eu/download>.

UA | Цим підприємство EMOS spol. s r.o. проголошує, що тип радіообладнання ZTV55, ZTV65, ZTV75 відповідає Директивам 2014/53/EU. Повний текст ЄС проголошення про відповідність можна знайти на цьому сайті <http://www.emos.eu/download>.

RO|MD | Prin prezenta, EMOS spol. s r.o. declară că tipul de echipamente radio ZTV55, ZTV65, ZTV75 este în conformitate cu Directiva 2014/53/UE. Textul integral al declarației UE de conformitate este disponibil la următoarea adresă internet: <http://www.emos.eu/download>.

LT | Aš, EMOS spol. s r.o. patvirtinu, kad radijo įrenginių tipas ZTV55, ZTV65, ZTV75 atitinka Direktyvą 2014/53/ES. Visas ES atitikties deklaracijos tekstas prieinamas šiuo interneto adresu: <http://www.emos.eu/download>.

LV | Ar šo EMOS spol. s r.o. deklarē, ka radioiekārta ZTV55, ZTV65, ZTV75 atbilst Direktīvai 2014/53/ES. Pilns ES atbilstības deklarācijas teksts ir pieejams šādā interneta vietnē: <http://www.emos.eu/download>.

EE | Käesolevaga deklareerib EMOS spol. s r.o. et käesolev raadioseadme tüüp ZTV55, ZTV65, ZTV75 vastab direktiivi 2014/53/EL nõuetele. Eli vastavusdeklaratsiooni täielik tekst on kättesaadav järgmisel internetiaadressil: <http://www.emos.eu/download>.

BG | С настоящото EMOS spol. s r.o. декларира, че този тип радиосъоръжение ZTV55, ZTV65, ZTV75 е в съответствие с Директива 2014/53/ЕС. Цялостният текст на ЕС декларацията за съответствие може да се намери на следния интернет адрес: <http://www.emos.eu/download>.

FR|BE | Le soussigné, EMOS spol. s r.o., déclare que l'équipement radioélectrique du type ZTV55, ZTV65, ZTV75 est conforme à la directive 2014/53/UE. Le texte complet de la déclaration UE de conformité est disponible à l'adresse internet suivante: <http://www.emos.eu/download>.

IT | Il fabbricante, EMOS spol. s r.o. dichiara che il tipo di apparecchiatura radio ZTV55, ZTV65, ZTV75 è conforme alla direttiva 2014/53/UE. Il testo completo della dichiarazione di conformità UE è disponibile al seguente indirizzo Internet: <http://www.emos.eu/download>.

NL | Hierbij verklaar ik, EMOS spol. s r.o., dat het type radioapparatuur ZTV55, ZTV65, ZTV75 conform is met Richtlijn 2014/53/EU. De volledige tekst van de EU-conformiteitsverklaring kan worden geraadpleegd op het volgende internetadres: <http://www.emos.eu/download>.

ES | Por la presente, EMOS spol. s r.o. declara que el tipo de equipo radioeléctrico ZTV55, ZTV65, ZTV75 es conforme con la Directiva 2014/53/UE. El texto completo de la declaración UE de conformidad está disponible en la dirección Internet siguiente: <http://www.emos.eu/download>.

PT | O(a) abaixo assinado(a) EMOS spol. s r.o. declara que o presente tipo de equipamento de rádio ZTV55, ZTV65, ZTV75 está em conformidade com a Diretiva 2014/53/UE. O texto integral da declaração de conformidade está disponível no seguinte endereço de Internet: <http://www.emos.eu/download>.

GR|CY | Με την παρούσα ο/η EMOS spol. s r.o. δηλώνει ότι ο ραδιοεξοπλισμός ZTV55, ZTV65, ZTV75 πληροί την οδηγία 2014/53/ΕΕ. Το πλήρες κείμενο της δήλωσης συμμόρφωσης ΕΕ διατίθεται στην ακόλουθη ιστοσελίδα στο διαδίκτυο: <http://www.emos.eu/download>.

SE | Härmed försäkrar EMOS spol. s r.o. att denna typ av radioutrustning ZTV55, ZTV65, ZTV75 överensstämmer med direktiv 2014/53/EU. Den fullständiga texten till EU-försäkran om överensstämmelse finns på följande webbadress: <http://www.emos.eu/download>.

FI | EMOS spol. s r.o. vakuuttaa, että radiolaitetyypit ZTV55, ZTV65, ZTV75 on direktiivin 2014/53/EU mukainen. EU-vaatimustenmukaisuusvakuutuksen täysimittainen teksti on saatavilla seuraavassa internetosoitteessa: <http://www.emos.eu/download>.

DK | Hermed erklærer EMOS spol. s r.o., at radioudstyrstypen ZTV55, ZTV65, ZTV75 er i overensstemmelse med direktiv 2014/53/EU. EU-overensstemmelseserklæringens fulde tekst kan findes på følgende internetadresse: <http://www.emos.eu/download>.