

ZTV55 | ZTV65 | ZTV75

FI | TV:n taustavalo



Sisältö

Turvallisuusohjeet ja varoitukset	2
Pakkauksen sisältö	3
Tekniset tiedot	4
Laitteen kuvaus	6
Asentaminen ja kokoaminen	7
Ohjaimet ja toiminnot	14
Vianmääritys	20

Turvallisuusohjeet ja varoitukset



Lue käyttöohje ennen laitteen käyttöä.



Noudata käyttöohjeessa olevia turvallisuusohjeita.

Ennen tuotteen asennusta tai käyttöä lue huolellisesti käyttöoppaan ohjeet ja varmista, että ymmärrät ne. Pidä tämä asiakirja ja pakkaus tallessa myöhempää käyttöä varten.

VAROITUS

Sähköön liittyvä vaaratekijä:

- Väärä asennus ja/tai käyttö voi aiheuttaa tulipalon tai sähköiskun.
- Ennen asennusta lue käyttöohje ja huomioi tuotteen asennuspaikan tilaa ja sijaintia koskevat erityisominaisuudet.
- Älä avaa, pura, muokkaa tai muuttele laitetta, ellei käyttöoppaassa esitetä erityistä ohjetta sitä varten.
- Kaikki luvattomat avaamiset tai korjaukset mitätöivät kaikki korvausveloitteet, vaihto-oikeudet tai takuut.
- Käytä ainoastaan alkuperäisen virtajohdon kanssa.
- Tuotteelle saa antaa virtaa ainoastaan sillä jännitteellä, joka vastaa tuotteelle annettuja parametreja.
- Tuotteen huoltotoimia saa tehdä vain valtuutettu teknikko sähköiskuriskin minimoimiseksi.
- Irrota tuote virtalähteestä ennen puhdistamista.
- Tuotetta eivät saa käyttää henkilöt (lapset mukaan lukien), joiden fyysiset, aistinvaraiset tai henkiset ominaisuudet tai kokemuksen ja tiedon puute voivat estää tuotteen turvallisen käytön ilman valvontaa tai ohjeistusta.
- Lapset eivät saa puhdistaa ja tehdä kunnossapitotoimia ilman aikuisten valvontaa.
- Älä upota tuotetta veteen tai muihin nesteisiin.

Tulipalovaara:

- Älä käytä tuotetta, jos sen mikään osa on vaurioitunut tai viallinen. Vaihda tuote välittömästi, jos se on vaurioitunut tai viallinen.

Tukehtumisvaara:

- Älä anna lasten leikkiä pakkausmateriaaleilla. Pidä pakkausmateriaalit pois lasten ulottuvilta.

VAROITUS

Kompastumisvaara:

- Virtajohto ja tuote on aina sijoitettava niin, etteivät ne ole tiellä yleisesti käytetyillä kulkureiteillä.

HUOMAUTUKSET

Tuotteen vaurioitumisvaara:

- Käytä tuotetta vain tässä asiakirjassa kuvatulla tavalla.
- Estä tuotteen kaatuminen ja suoja se iskuja vastaan.
- Älä käytä aggressiivisiä kemiallisia pesuaineita tuotteen puhdistukseen.
- Lapsia on valvottava, jotta he eivät leiki tuotteella.





Pakkauksen sisältö

Synkronisointikamera

Käyttöopas

6× tavallinen LED-segmentti

Vasen ja oikea LED-segmentti

2× kulmaliitos

4× segmenttiliitos

Virtasovitin



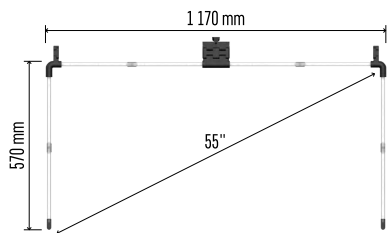

ZTV55

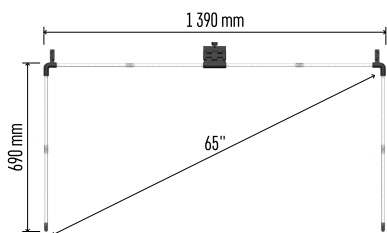

ZTV65

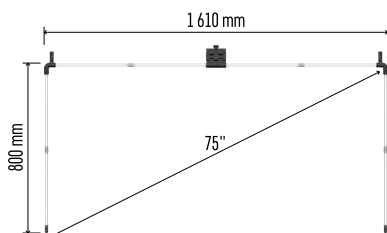

ZTV75

Tekniset tiedot

Virransyöttö: DC 12 V/2 A

Tulovirta: 24 W

Valovirta: ZTV55 450 lm / ZTV65 610 lm /
ZTV75 660 lm

Vaalea väri: RGBIC

Kaapelin pituus: 1,5 m

Viestintäprotokolla: 2,4 GHz Wi-Fi
(IEEE802.11b/g/n)

Sovellus: EMOS GoSmart Android- ja iOS

Varoitus

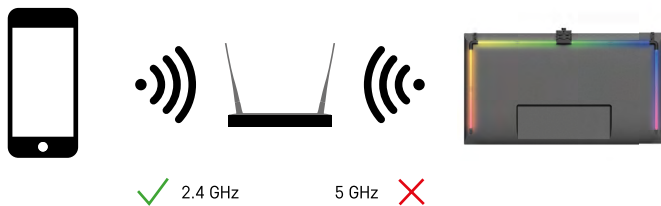

Laitte tukee ainoastaan 2,4 GHz Wi-Fi-yhteyttä (ei 5 GHz).



Laitteen kuvaus

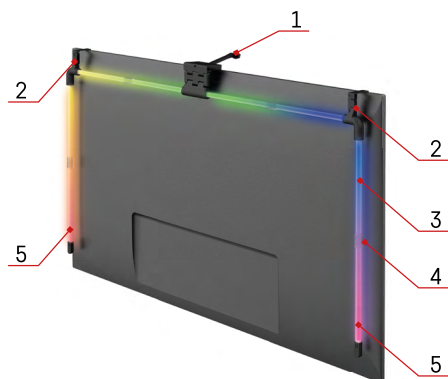

- 1 – Synkronisointikamera
- 2 – Kulmaliitokset
- 3 – LED-segmentti
- 4 – Segmenttiliitos
- 5 – Vasen ja oikea LED-segmentti

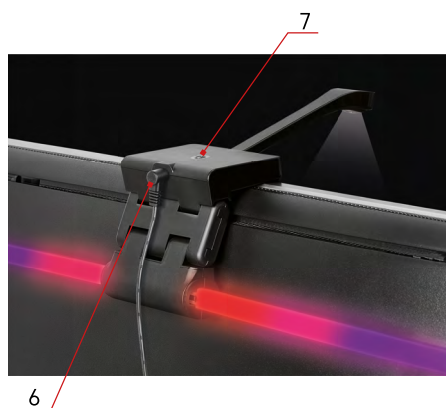

- 6 – Virtaliitin
- 7 – Nollaus- ja ON/OFF-painike



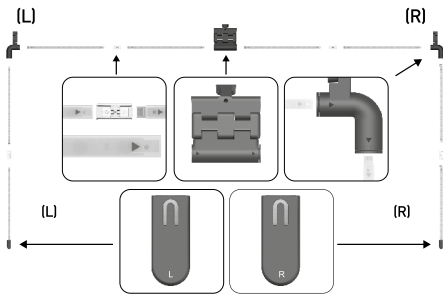

Asentaminen ja kokoaminen

Liitä kaikki segmentit huolellisesti toisiinsa. Kiinnitä huomiota segmenttien oikeaan suuntaukseen, jotta liittimet eivät vahingoitu.

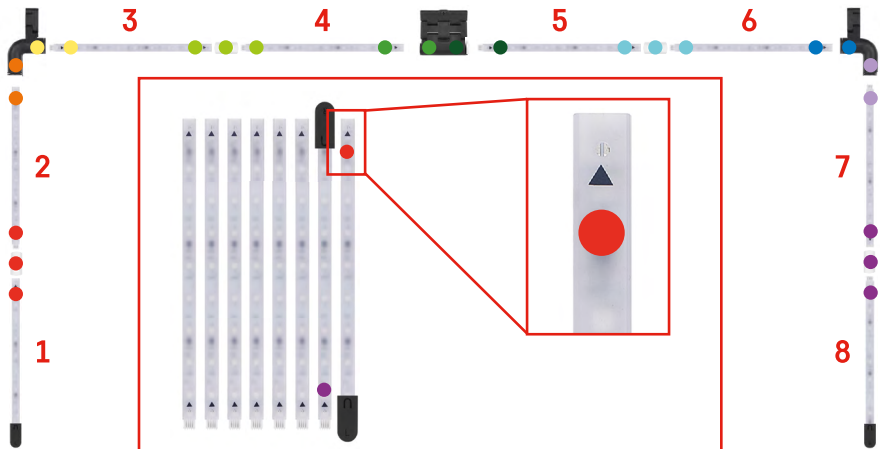

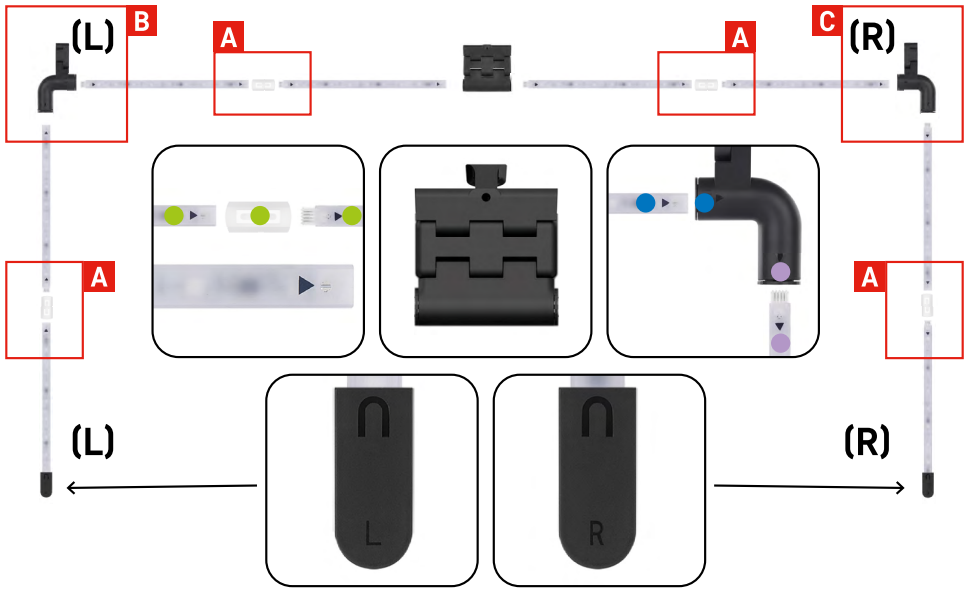

A

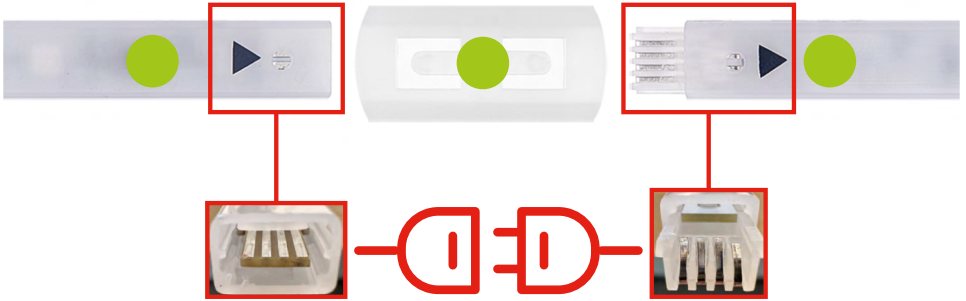

B

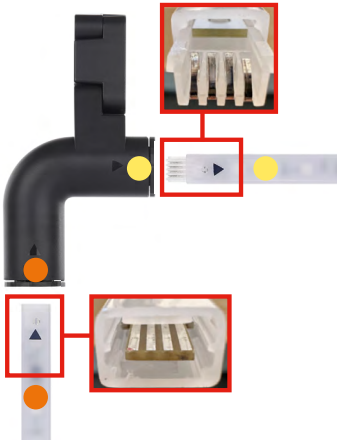

C

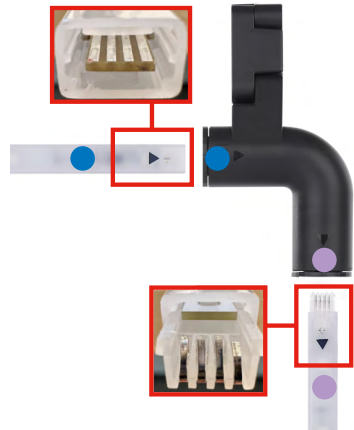

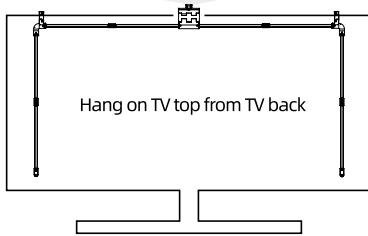
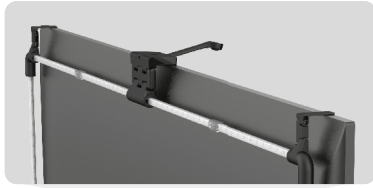

Ripusta koko rakenne kahdesta kulmakannattimesta ja kamera television takaosaan ja poista suojakalvo kameran linssistä.

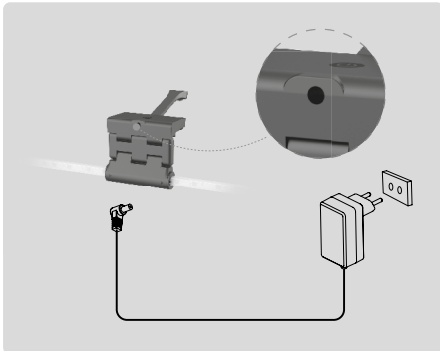

Kytke virtalähde.

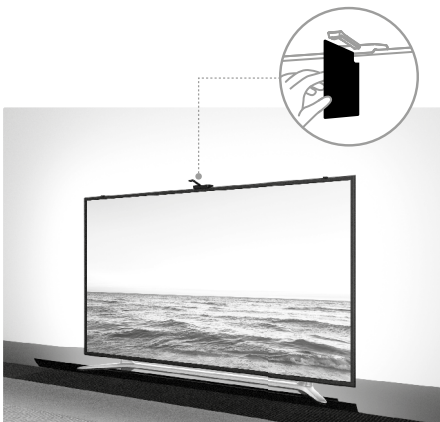

Parhaiden tulosten saavuttamiseksi on tärkeää kallistaa synkronointikamera oikein. Käytä tätä varten mukana toimitettua kulmakorttia ja kohdista sen takaosa TV-ruudulle siten, että yläreuna koskettaa kameraa. Kallista sitten kameraa, jotta se kohdistuu kulmakorttiin.

Laitepari sovelluksen kanssa

EMOS GoSmart -sovelluksen asentaminen



Sovellus on saatavana Androidille ja iOS:lle Google Playssa ja App Storessa. Lataa sovellus skannaamalla QR-koodi.

Vaiheet EMOS GoSmart -mobiilisovelluksessa

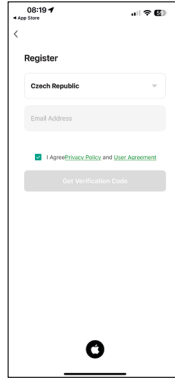
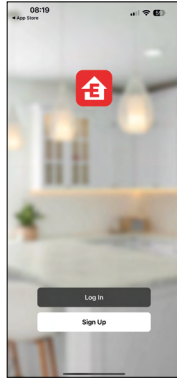
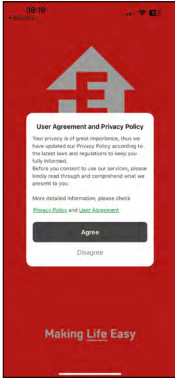

Avaa EMOS GoSmart ja vahvista tietosuojakäytäntö napauttamalla hyväksyn. Valitse Kirjautuminen. Syötä voimassa oleva sähköpostiosoite ja valitse salasana. Vahvista, että hyväksyt tietosuojakäytännön. Valitse Kirjautuminen.

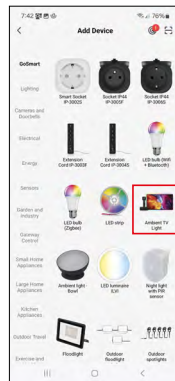
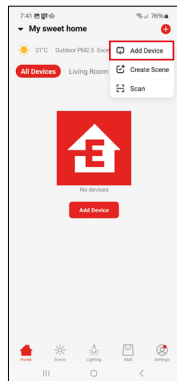

Valitse Lisää laite. Valitse GoSmart-tuoteluokka ja valitse laite Ambient TV Light.

Bluetooth



Seuraa sovelluksen ohjeita ja varmista, että Bluetooth on päällä puhelimesi.

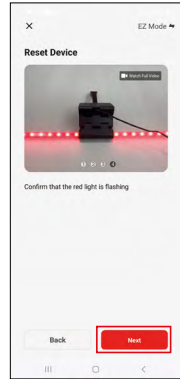
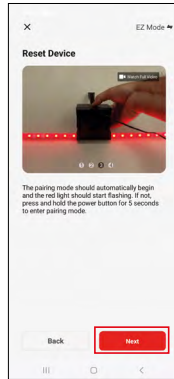
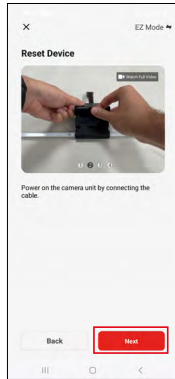
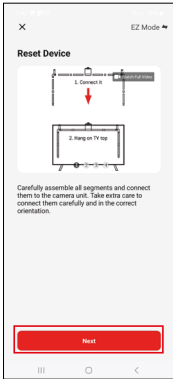

Nollaa laite pitämällä kameran painiketta painettuna 5 sekunnin ajan.

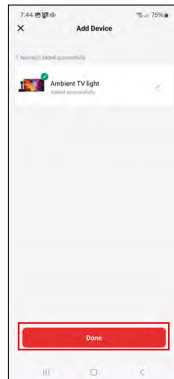
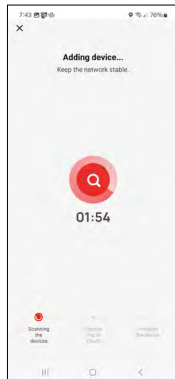
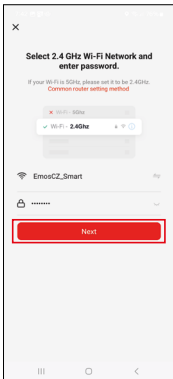

Syötä Wi-Fi-verkkosi nimi ja salasana. Tiedot salataan ja niitä käytetään vain niin, että näppäimistö voi olla etätietoyhteydessä mobiililaitteeseesi.

Laite havaitaan automaattisesti. Laiteparin muodostamisen jälkeen näppäimistö voidaan nimetä uudelleen.

Kuvakkeet ja merkkivalot

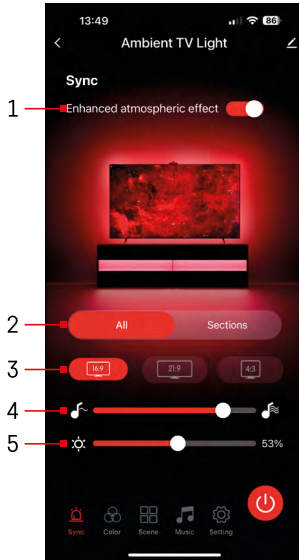

1	Parannettu tunnelmaefekti
2	Valitse koko valon tai yksittäisten segmenttien asetukset
3	Aseta videoformaatti televisiossa
4	Värin siirtymisnopeus
5	Kirkkausasetukset
	Aseta valon synkronointi televisioruudun kanssa
	Aseta väritila
	Valitse jokin esiasetetuista kohtauksista
	Synkronointi musiikin ja äänen kanssa
	Asetukset
	On/Off-painike



Ohjaimet ja toiminnot

Väritilan asettaminen

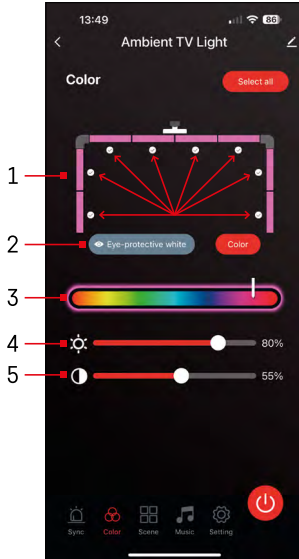

- 1 – Ohjauspaneelissa on 8 segmenttiä, joita voidaan ohjata manuaalisesti. Oletusarvoisesti kaikki segmentit on valittu, mikä tarkoittaa, että kaikki värimuutokset vaikuttavat kaikkiin segmentteihin. Jos haluat muuttaa vain muutamien segmenttien (esimerkiksi puolet) värin, voit valita/poistaa joitakin segmenttejä ja muuttaa vain niiden segmenttien värin, joiden kohdalla valintaruutu on valittuna.
- 2 – "Silmiä suojaava valkoinen" ja "Väri" ovat vaihtoehtoja, jotka muuttavat tämän asetuksen käyttäytymistä. Jos valitset vaihtoehdon "Silmiä suojaava valkoinen", kaikki segmentit muuttuvat valkoisiksi, mikä toimii vain ympäristön valona, joka on hellävarainen silmille ja minimoi silmien väsymisen televisiota katseltaessa, erityisesti hämärässä. Toisaalta valitsemalla "Väri"-vaihtoehdon voit mukauttaa segmenttejä eri väreillä, jolloin valaistus on elinvoimaisempi ja dynaamisempi mieltymyksesi tai tunnelmasi mukaan.
- 3 – Värin valinta
- 4 – Kirkkausasetukset
- 5 – Kontrastiasetukset

Kohtausten valinta ja luominen

Sovellus sisältää useita valmiita kohtauksia, joista voit valita. Jos mikään niistä ei vastaa tarpeitasi, luettelon alareunassa on suuri "+"-merkki, jonka avulla voit luoda oman kohtauksen.

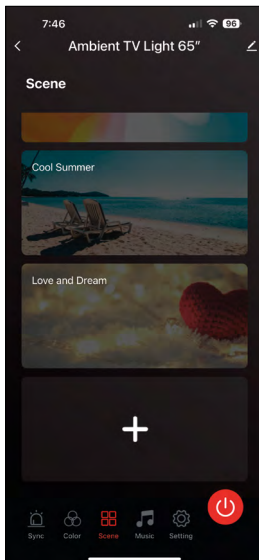

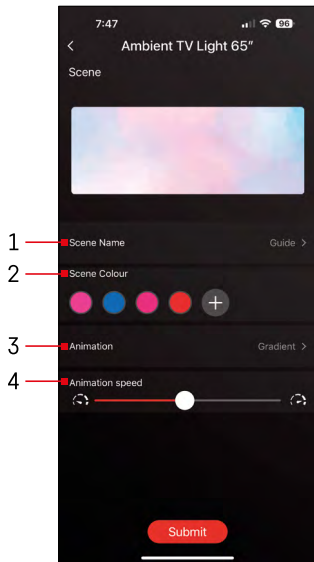

- 1 – Kohtauksen nimi
- 2, 3, 4 – Kohtauksen väri, animaatio ja animaationopeus. Suosittelemme valitsemaan ensin animaatiotyylin, sillä tämä vaihtoehto vaikuttaa valittavissa olevien värien määrään. Joissakin animaatioissa sallitaan vain yksi väri ja joissakin useampi. Jos näet plusmerkin värien vieressä, se tarkoittaa, että voit lisätä värejä tarpeen mukaan. Esimerkkinä valitsimme animaatiotyylin "gradientti", joka siirtyy pehmeästi valittujen värien – vaaleanpunaisen, sinisen, vaaleanpunaisen ja punaisen – välillä. Voit muuttaa animaation nopeutta tämän sivun alareunassa olevan liukusäätimen avulla.

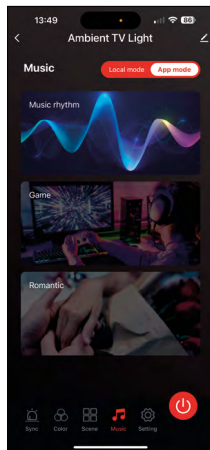
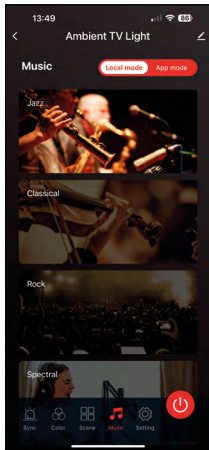

Synkronointi musiikin ja äänen kanssa 🎵

Sovellus tarjoaa kaksi musiikin synkronointitilaa: "Paikallinen tila" ja "Sovellustila". Molemmissa tiloissa on useita vaihtoehtoja, joilla voidaan säätää äänitunnistusherkkyyttä ja valovastetta.

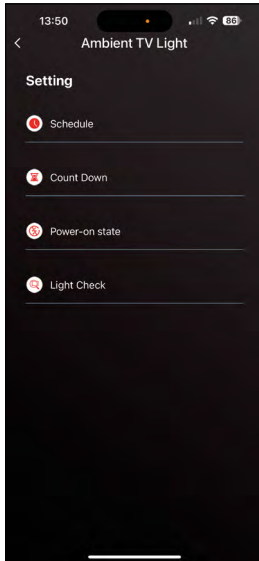

Asetukset-osio 

Aikataulu 

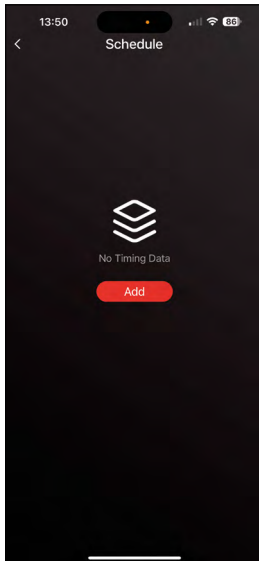

Ajastuksen avulla voit asettaa ajat, jolloin television ympäristön valo kytkeytyy automaattisesti päälle tai pois päältä. Tämän vaihtoehdon avulla voit paitsi ajastaa valojen syttymisen tai sammumisen myös valita tilan, jossa valot syttyvät, aloitetaanko niiden synkronointi välittömästi vai pysyvätkö ne vain yhden värinä, tai toistetaanko kohtaus.

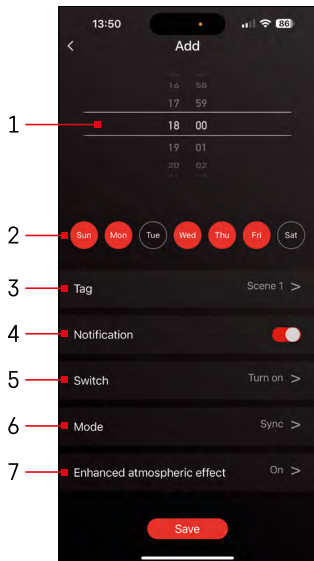

- 1, 2 – Valon sytymis- tai sammumisajan ja -päivien valinta
- 3 – Aikataulun nimi
- 4 – Ilmoitustoiminto ilmoittaa, kun aikataulu alkaa.
- 5 – Asetus, syttyykö tai sammuuko valo aikataulun alkaessa.
- 6 – Tila-asetukset (synkronointi, väri, kohtaus tai musiikki)
- 7 – Kytke tunnelmaefekti päälle/pois päältä.

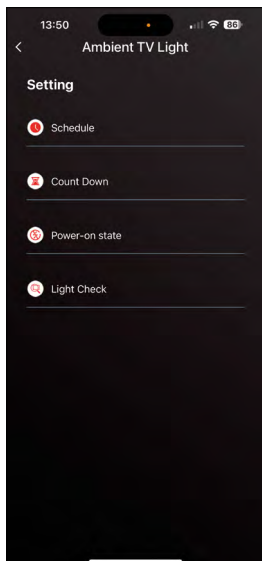

Lähtölaskenta / viivästetty sammutus

Valo sammuu automaattisesti, kun asetettu aika on kulunut.

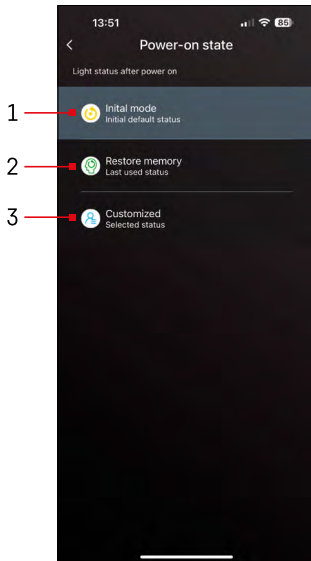

Tila kytkemisen jälkeen

Jos laitteesta katkeaa virta (sovittimen katkaisu tai virran katkaisu), tämä asetus määrittää, mitä tapahtuu, kun virta palautuu.

- 1 – Palauta oletusasetukset
- 2 – Palauta viimeksi käytetty asetus
- 3 – Mukautettu asetus, esimerkiksi niin, että laite palaa aina punaisena, kun virta palautetaan.

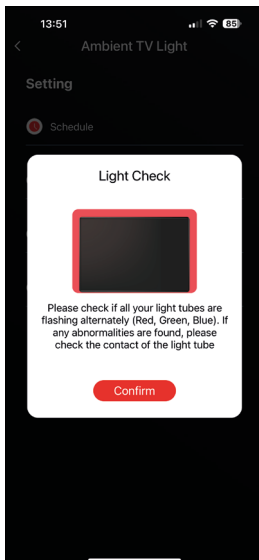

LED-segmentin tarkistus

Jos huomaat, että jotkin valot käyttäytyvät epätavallisesti (vilkkuvat, eivät reagoi...), suosittelemme käyttämään tätä toimintoa ongelman selvittämiseksi.

Kun tämä toiminto on valittuna, kaikkien segmenttien pitäisi muuttua samanvärisiksi asteittain. Jos jotkin segmentit muuttuvat hitaammin, tämä voi viitata viallisiin liitäntöihin, jotka kannattaa puhdistaa.

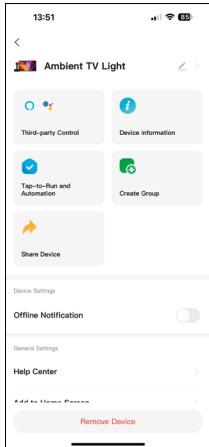

Edistyneiden asetusten selitys

- **Laitteen tiedot** – perustiedot laitteesta
- **Napauta ja suorita -toiminto- ja automaatio** – näytä laitteelle asetetut näkymät ja automaatiot
- **Offline-ilmoitus** – ilmoittaa, kun laite ei ole päällä yli 8 tuntiin (esim. sähkökatkos)
- **Luo ryhmä** – luo ryhmän samankaltaisista laitteista (soveltuu parhaiten valoille, esim. kaikkien keittiön valojen asettaminen samaan ryhmään)
- **Usein kysytyt kysymykset ja palaute**– usein kysytyjä kysymyksiä ja palaute
- **Lisää aloitusnäyttöön**– lisää laitteen kuvakkeen puhelimen aloitusnäyttöön
- **Tarkasta laitteen verkko** – tarkastaa Wi-Fi-verkon toimivuuden
- **Laitteen päivitys** – päivittää laitteen
- **Poista laite** – peruuttaa laiteparin



Vianmääritys

Laitteet eivät muodosta laiteparia. Mitä minun tulee tehdä?

- Varmista, että käytössäsi on 2,4 GHz:n Wi-Fi-verkko ja riittävän vahva signaali.
- Anna sovellukselle kaikki käyttöoikeudet asetuksiin.
- Varmista, että käytät mobiilikäyttöjärjestelmän päivitettyä versiota ja sovelluksen uusinta versiota.

Kuka voi käyttää laitetta?

- Laitteella on oltava aina ylläpitäjä (omistaja).
- Ylläpitäjä voi sitten jakaa laitteen muiden perheenjäsenten kanssa ja antaa heille oikeudet.



GB | Hereby, EMOS spol. s r.o., declares that the radio equipment type ZTV55, ZTV65, ZTV75 is in compliance with Directive 2014/53/EU. The full text of the EU declaration of conformity is available at the following internet address: <http://www.emos.eu/download>.

CZ | Tímto EMOS spol. s r.o. prohlašuje, že typ rádiového zařízení ZTV55, ZTV65, ZTV75 je v souladu se směrnicí 2014/53/EU. Úplné znění EU prohlášení o shodě je k dispozici na těchto internetových stránkách <http://www.emos.eu/download>.

Zařízení lze provozovat na základě všeobecného oprávnění č. VO-R/10/05.2025-5 v platném znění.

SK | EMOS spol. s r.o. týmto vyhlasuje, že rádiové zariadenie typu ZTV55, ZTV65, ZTV75 je v súlade so smernicou 2014/53/EÚ. Úplné EÚ vyhlásenie o zhode je k dispozícii na tejto internetovej adrese: <http://www.emos.eu/download>.

PL | EMOS spol. s r.o. niniejszym oświadcza, że typ urządzenia radiowego ZTV55, ZTV65, ZTV75 jest zgodny z dyrektywą 2014/53/UE. Pełny tekst deklaracji zgodności UE jest dostępny pod następującym adresem internetowym: <http://www.emos.eu/download>

 Zgodnie z przepisami Ustawy o ZSEiE zabronione jest umieszczanie łącznie z innymi odpadami zużytego sprzętu oznakowanego symbolem przekreślonego kosza. Użytkownik, chcąc pozbyć się sprzętu — elektronicznego i elektrycznego, jest zobowiązany do oddania go do punktu zbierania zużytego sprzętu. W sprzęcie nie znajdują się składniki niebezpieczne, które mają szczególnie negatywny wpływ na środowisko i zdrowie ludzi. Obecność w sprzęcie niebezpiecznych substancji, mieszanin oraz części składowych ma potencjalny (szkodliwy) wpływ dla środowisko i zdrowie ludzi.

HU | EMOS spol. s r.o. igazolja, hogy a ZTV55, ZTV65, ZTV75 típusú rádióberendezés megfelel a 2014/53/EU irányelvnek. Az EU-megfelelőségi nyilatkozat teljes szövege elérhető a következő internetes címen: <http://www.emos.eu/download>.

SI | EMOS spol. s r.o. potrjuje, da je tip radijske opreme ZTV55, ZTV65, ZTV75 skladen z Direktivo 2014/53/EU. Celotno besedilo izjave EU o skladnosti je na voljo na naslednjem spletnem naslovu: <http://www.emos.eu/download>

RS|HR|BA|ME | EMOS spol. s r.o. ovime izjavljuje da je radijska oprema tipa ZTV55, ZTV65, ZTV75 u skladu s Direktivom 2014/53/EU Cjeloviti tekst EU izjave o skladnosti dostupan je na sljedećoj internetskoj adresi: <http://www.emos.eu/download>.

DE | Hiermit erklärt EMOS spol. s r.o., dass der Funkanlagentyp ZTV55, ZTV65, ZTV75 der Richtlinie 2014/53/EU entspricht. Der vollständige Text der EU-Konformitätserklärung ist unter der folgenden Internetadresse verfügbar: <http://www.emos.eu/download>.

UA | Цим підприємство EMOS spol. s r.o. проголошує, що тип радіообладнання ZTV55, ZTV65, ZTV75 відповідає Директивам 2014/53/EU. Повний текст ЄС проголошення про відповідність можна знайти на цьому сайті <http://www.emos.eu/download>.

RO|MD | Prin prezenta, EMOS spol. s r.o. declară că tipul de echipamente radio ZTV55, ZTV65, ZTV75 este în conformitate cu Directiva 2014/53/UE. Textul integral al declarației UE de conformitate este disponibil la următoarea adresă internet: <http://www.emos.eu/download>.

LT | Aš, EMOS spol. s r.o. patvirtinu, kad radijo įrenginių tipas ZTV55, ZTV65, ZTV75 atitinka Direktyvą 2014/53/ES. Visas ES atitikties deklaracijos tekstas prieinamas šiuo interneto adresu: <http://www.emos.eu/download>.

LV | Ar šo EMOS spol. s r.o. deklarē, ka radioiekārta ZTV55, ZTV65, ZTV75 atbilst Direktīvai 2014/53/ES. Pilns ES atbilstības deklarācijas teksts ir pieejams šādā interneta vietnē: <http://www.emos.eu/download>.

EE | Käesolevaga deklareerib EMOS spol. s r.o. et käesolev raadioseadme tüüp ZTV55, ZTV65, ZTV75 vastab direktiivi 2014/53/EL nõuetele. Eli vastavusdeklaratsiooni täielik tekst on kättesaadav järgmisel internetiaadressil: <http://www.emos.eu/download>.

BG | С настоящото EMOS spol. s r.o. декларира, че този тип радиосъоръжение ZTV55, ZTV65, ZTV75 е в съответствие с Директива 2014/53/ЕС. Цялостният текст на ЕС декларацията за съответствие може да се намери на следния интернет адрес: <http://www.emos.eu/download>.

FR|BE | Le soussigné, EMOS spol. s r.o., déclare que l'équipement radioélectrique du type ZTV55, ZTV65, ZTV75 est conforme à la directive 2014/53/UE. Le texte complet de la déclaration UE de conformité est disponible à l'adresse internet suivante: <http://www.emos.eu/download>.

IT | Il fabbricante, EMOS spol. s r.o. dichiara che il tipo di apparecchiatura radio ZTV55, ZTV65, ZTV75 è conforme alla direttiva 2014/53/UE. Il testo completo della dichiarazione di conformità UE è disponibile al seguente indirizzo Internet: <http://www.emos.eu/download>.

NL | Hierbij verklaar ik, EMOS spol. s r.o., dat het type radioapparatuur ZTV55, ZTV65, ZTV75 conform is met Richtlijn 2014/53/EU. De volledige tekst van de EU-conformiteitsverklaring kan worden geraadpleegd op het volgende internetadres: <http://www.emos.eu/download>.

ES | Por la presente, EMOS spol. s r.o. declara que el tipo de equipo radioeléctrico ZTV55, ZTV65, ZTV75 es conforme con la Directiva 2014/53/UE. El texto completo de la declaración UE de conformidad está disponible en la dirección Internet siguiente: <http://www.emos.eu/download>.

PT | O(a) abaixo assinado(a) EMOS spol. s r.o. declara que o presente tipo de equipamento de rádio ZTV55, ZTV65, ZTV75 está em conformidade com a Diretiva 2014/53/UE. O texto integral da declaração de conformidade está disponível no seguinte endereço de Internet: <http://www.emos.eu/download>.

GR|CY | Με την παρούσα ο/η EMOS spol. s r.o. δηλώνει ότι ο ραδιοεξοπλισμός ZTV55, ZTV65, ZTV75 πληροί την οδηγία 2014/53/ΕΕ. Το πλήρες κείμενο της δήλωσης συμμόρφωσης ΕΕ διατίθεται στην ακόλουθη ιστοσελίδα στο διαδίκτυο: <http://www.emos.eu/download>.

SE | Härmed försäkrar EMOS spol. s r.o. att denna typ av radioutrustning ZTV55, ZTV65, ZTV75 överensstämmer med direktiv 2014/53/EU. Den fullständiga texten till EU-försäkran om överensstämmelse finns på följande webbadress: <http://www.emos.eu/download>.

FI | EMOS spol. s r.o. vakuuttaa, että radiolaitetyypit ZTV55, ZTV65, ZTV75 on direktiivin 2014/53/EU mukainen. EU-vaatimustenmukaisuusvakuutuksen täysimittainen teksti on saatavilla seuraavassa internetosoitteessa: <http://www.emos.eu/download>.

DK | Hermed erklærer EMOS spol. s r.o., at radioudstyrstypen ZTV55, ZTV65, ZTV75 er i overensstemmelse med direktiv 2014/53/EU. EU-overensstemmelseserklæringens fulde tekst kan findes på følgende internetadresse: <http://www.emos.eu/download>.